

Sistema profesional portátil, de altavoces DJ

# WAVE-EIGHT

---

[alphatheta.com/support/](http://alphatheta.com/support/)

Para consultar las preguntas más frecuentes y otras informaciones de asistencia para este producto, visite el sitio web indicado anteriormente.

---

---

# Introducción

---

---

## Cómo leer este manual

- Gracias por adquirir este producto AlphaTheta.  
Asegúrese de leer este manual, la Guía de inicio rápido y las Precauciones al usar que también se incluyen con este producto. Estos documentos incluyen información importante que usted debe entender antes de usar el producto.
- Las especificaciones y el diseño de este producto están sujetos a cambios sin previo aviso.

---

---

## Contenido de la caja

- Unidad principal × 1
- Transmisor × 1
- Cable de alimentación × 1
- Cable de carga/transmisión del transmisor × 1
- Cable RCA × 1
- Guía de inicio rápido × 1
- Precauciones al usar × 1
- Garantía (para algunas regiones)\*<sup>1</sup>

\*<sup>1</sup> Solo productos en Europa.

Los productos en Norteamérica y Japón incluyen información sobre la garantía en las Precauciones al usar.

---

---

# Métodos de funcionamiento

---

---

## Nombres de las partes

---

---

---

### Altavoz

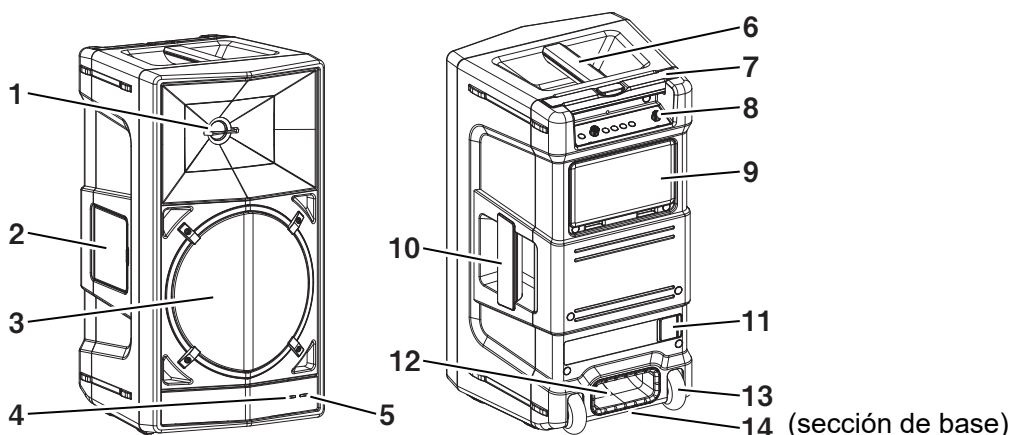

1. **Tweeter de cúpula blanda de 1 pulgada**
2. **Carcasa del transmisor, cubierta protectora** (página 15, página 21)
3. **Woofer de fibra de aramida de 8 pulgadas**
4. **Indicador inalámbrico (verde/azul)**

Muestra el estado de la función inalámbrica del altavoz. Se ilumina y parpadea en verde cuando se utiliza SonicLink, y en azul cuando se utiliza Bluetooth.

5. **Indicador de alimentación (blanco/rojo)**

Se ilumina en blanco al encender la unidad. Parpadea cuando el nivel de batería es bajo. Se apaga durante el apagado. Se ilumina en rojo cuando el nivel de entrada es demasiado alto y el sonido está distorsionado. Si esto ocurre, reduzca el nivel de entrada.

6. **Asa superior** (página 11)
7. **Asa telescópica** (página 12)
8. **Panel de control** (página 4)
9. **Cubierta protectora del terminal posterior** (página 15)

## 10. Asa lateral (página 11)

## 11. AC IN, cubierta protectora (página 15)

Conecte el cable de alimentación y, a continuación, conecte el cable a una toma de corriente. Conecte el cable de alimentación una vez realizadas todas las conexiones entre dispositivos. Asegúrese de utilizar el cable de alimentación suministrado.

## 12. Conducto Bass Reflex

La configuración Vortex Bass Accelerator permite una reproducción de graves profundos a alta velocidad.

## 13. Ruedas (página 12)

## 14. Zócalo de 35 mm para montaje en poste (página 14)

---

## Panel de control

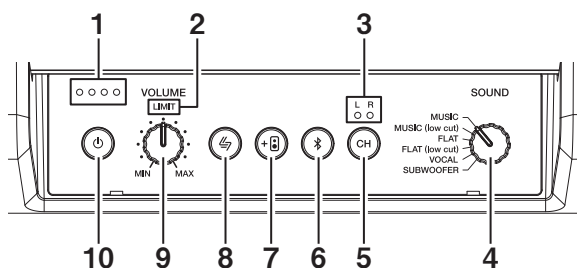

### 1. Indicador de batería (blanco)

El patrón de encendido/parpadeo de los LED indica el nivel de batería restante. Los LED parpadean durante la recarga.

### 2. Indicador LIMIT (rojo)

Se ilumina en rojo cuando entra en acción el limitador interno o cuando el nivel de entrada es demasiado alto y el sonido está distorsionado. Si esto ocurre, reduzca el volumen del dispositivo conectado o baje el volumen del altavoz.

### 3. Indicador de selección de canal (blanco)

Indica el canal de reproducción seleccionado. Las señales de entrada se mezclan cuando tanto L como R están encendidos; así pues, asegúrese de prestar atención al volumen.

### 4. Conmutador del modo SOUND (página 29)

Cambia entre los modos de sonido.

### 5. Botón selector de canal

Cambia entre los canales de reproducción de la fuente de sonido estéreo.

6. **Botón/indicador Bluetooth (azul)** (página 24)  
Controla el emparejamiento con un dispositivo Bluetooth.
7. **Botón/indicador de enlace inalámbrico (blanco)** (página 21, página 27)  
Conecta varios altavoces.
8. **Botón/indicador SonicLink (verde)** (página 17)  
Controla el emparejamiento con un transmisor SonicLink.
9. **Control VOLUME**  
Ajusta el volumen.
10. **Botón/indicador de encendido (blanco)**  
Enciende y apaga la alimentación. Se ilumina al encender la unidad. Se apaga durante el apagado.



## Precauciones

El conmutador  $\odot$  de esta unidad no corta completamente la alimentación de la toma de CA. Dado que el cable de alimentación sirve como dispositivo principal de desconexión de la unidad, deberá desenchufarlo de la toma de CA para desconectar toda la alimentación. Por lo tanto, asegúrese de que la unidad se haya instalado de forma que el cable de alimentación pueda desenchufarse fácilmente de la toma de CA en caso de accidente. Para evitar el riesgo de incendio, el cable de alimentación también debe desenchufarse de la toma de CA si no se va a utilizar durante un largo periodo de tiempo (por ejemplo, durante las vacaciones).

---

## Sección terminal posterior

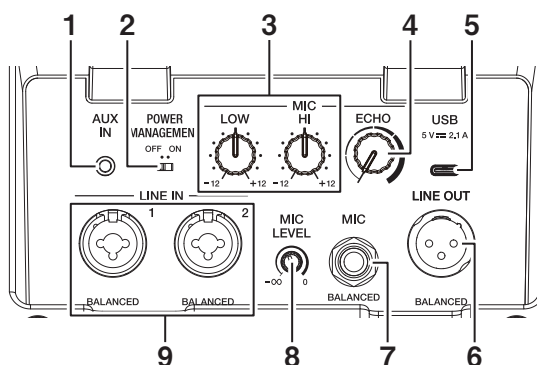

### 1. Terminal AUX IN

Un terminal de entrada no equilibrada de tipo miniclavija estéreo de 3,5 mm.

## 2. **Conmutador POWER MANAGEMENT** (página 30)

Enciende y apaga la función de apagado automático.

### **ADVERTENCIA**

El consumo de energía aumenta cuando el conmutador POWER MANAGEMENT está apagado.

## 3. **Controles MIC EQ**

Ajusta el balance del sonido del micrófono entre los graves (LOW) y los agudos (HI).

## 4. **Control MIC ECHO**

Ajusta el eco aplicado al sonido del micrófono.

## 5. **Terminal USB** (página 30)

Suministra alimentación a los dispositivos USB. 5 V / Máx. 2,1 A

## 6. **LINE OUT**

Un terminal de salida XLR (equilibrado). Emite la señal que se está reproduciendo. No es posible ajustar el volumen ni cambiar el modo de sonido. Procure no conectar los cables de alimentación de otros productos. Y no conecte dispositivos que puedan suministrar alimentación fantasma a este terminal.

## 7. **Terminal de entrada MIC (clavija TRS de 1/4")**

Solo compatible con clavijas fonográficas (1/4"/6,35 mm). Al conectar o desconectar un micrófono, gire el control MIC LEVEL a MIN (mínimo) antes de conectar/desconectar.

## 8. **Control MIC LEVEL**

Ajusta la entrada de nivel de sonido desde el terminal de entrada MIC. El nivel de amplificación de audio (ganancia) aplicado a la entrada de sonido al micrófono varía significativamente en función del micrófono. Ajuste el nivel de sonido en función del micrófono que utilice.

## 9. **Entradas LINE IN 1, LINE IN 2**

Compatibles con clavijas de terminal XLR (equilibrado) y TRS de 1/4" (equilibrado, fonográfico). La disposición de los terminales XLR es: n.º 1 = tierra; n.º 2 = caliente; n.º 3 = frío.

## Transmisor

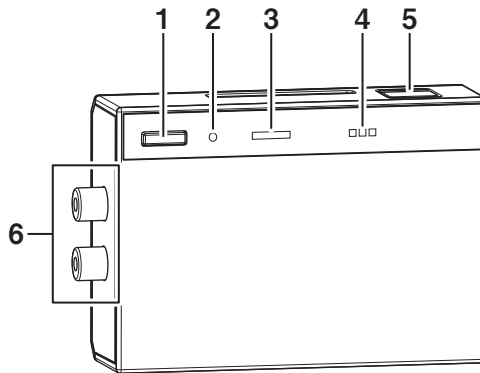

### 1. Botón de encendido/emparejamiento

Sirve para encender y apagar el transmisor y emparejarlo con el altavoz.

### 2. LED indicador de conexión (blanco)

Indica el estado de la alimentación y las funciones SonicLink.

### 3. LED indicador de entrada (verde/rojo)

Indica el estado de la señal de entrada. Se ilumina en rojo cuando el nivel de entrada es demasiado alto y el sonido está distorsionado. Si esto ocurre, reduzca el nivel de entrada.

### 4. LEDs indicadores del nivel de batería (blanco)

El patrón de encendido/parpadeo de los LED indica el nivel de batería restante. Los LED parpadean durante la recarga.

### 5. Terminal de carga/transmisión

Conecte el cable de carga/transmisión suministrado (USB Type-C) para cargar el transmisor o realizar la conexión en cadena.

### 6. Terminal RCA INPUT

Conecte el cable RCA suministrado.

## Cómo cargar el altavoz

Asegúrese de cargar el altavoz antes de utilizarlo por primera vez.

### Altavoz

#### 1 Conéctelo a una toma de corriente con el cable de alimentación que se proporciona.

- El indicador de batería se enciende / parpadea cuando se inicia la carga.
- El tiempo que se tarda en cargar completamente una batería completamente vacía es el siguiente.
  - Si la alimentación está apagada: aproximadamente 4 horas
  - Si la alimentación está encendida: aproximadamente 6 horas
- Una batería completamente cargada proporciona aproximadamente 8 horas de reproducción. (A veces menos, dependiendo de las condiciones de uso.)

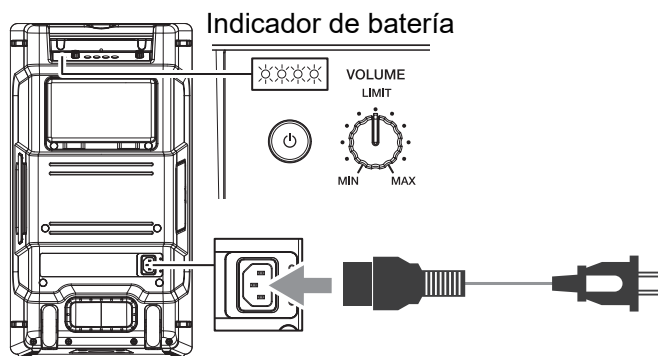

#### Indicador de batería (altavoz)

El patrón de encendido/parpadeo de los LED indica el nivel de batería restante.

Nivel de batería		Patrón del LED
Del 100 % al 80 %	4 luces	○ ○ ○ ○
Del 80 % al 60 %	3 luces	○ ○ ○ ●
Del 60 % al 40 %	2 luces	○ ○ ● ●
Del 40 % al 20 %	1 luz	○ ● ● ●



Nivel de batería	Patrón del LED	
Del 20 % al 0 %	1 parpadeo	☀ ● ● ●
Cargando del 0 % al 40 %	1 parpadeo	☀ ● ● ●
Cargando del 40 % al 60 %	1 luz, 1 parpadeo	○ ☀ ● ●
Cargando del 60 % al 80 %	2 luces, 1 parpadeo	○ ○ ☀ ●
Cargando del 80 % al 99 %	3 luces, 1 parpadeo	○ ○ ○ ☀
Cargado al 100 %	4 luces*	○ ○ ○ ○

\* Si el botón de encendido del altavoz está apagado, los LED se apagan cuando la batería está completamente cargada.

## Transmisor

### 1 Conecte a una fuente de alimentación USB con el cable de carga.

- Los LED indicadores del nivel de batería se encienden / parpadean cuando se inicia la carga. La carga se completa cuando el indicador se apaga.
- El tiempo que se tarda en cargar completamente una batería completamente vacía es el siguiente.
  - Si la alimentación está apagada: aproximadamente 4 horas
  - Si la alimentación está encendida: aproximadamente 6 horas
- Una batería completamente cargada proporciona aproximadamente 8 horas de reproducción. (A veces menos, dependiendo de las condiciones de uso.)

LEDs indicadores del nivel de batería

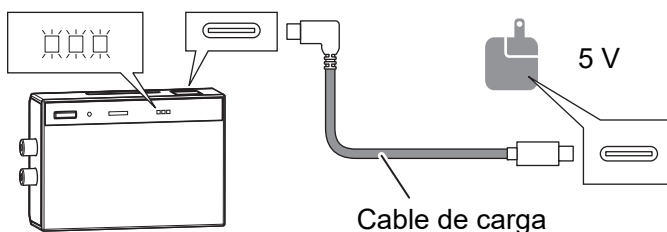

### Notas

- El rango de temperatura de carga recomendado es de +10 °C – +35 °C (+50 °F – +95 °F).
  - \* La carga puede tardar algo de tiempo en iniciarse dependiendo de las condiciones de uso.

# Métodos de funcionamiento









- Al cargar durante la utilización del transmisor, algunos dispositivos de alimentación pueden generar ruidos no deseados.
- Utilice el cable de carga/comunicación suministrado. Si se utiliza un cable distinto al suministrado, preste atención a la aparición de síntomas, como la detención de la carga en medio del proceso o la generación anormal de calor.
- El tiempo de carga puede variar en función de la temperatura ambiente y las condiciones de uso.

## Precauciones relativas al cable de carga

- No utilice conectores si la sección de los terminales está retorcida.
- Cuando conecte el conector, compruebe la dirección de conexión e introdúzcalo directamente.
- No permita que se adhieran a la sección del conector líquidos (por ejemplo, sudor o agua) o cuerpos extraños (polvo o pequeños restos de suciedad, metal).

## LEDs indicadores del nivel de batería (transmisor)

El patrón de encendido/parpadeo de los LED indica el nivel de batería restante.

Nivel de batería	Patrón del LED
Del 100 % al 70 %	3 luces 
Del 70 % al 30 %	2 luces 
Del 30 % al 10 %	1 luz 
Del 10 % al 0 %	1 parpadeo 
Cargando del 0 % al 30 %	1 parpadeo 
Cargando del 30 % al 70 %	1 luz, 1 parpadeo 
Cargando del 70 % al 99 %	2 luces, 1 parpadeo 
Cargado al 100 %	3 luces → Se apaga* 

\* Cuando la batería está completamente cargada, los LEDs se apagan.

---

## Batería recargable incorporada

Para evitar la degradación de la batería recargable incorporada, asegúrese de cargar la batería una vez cada seis meses aunque no utilice el producto durante mucho tiempo.

## Métodos de instalación

El sonido reproducido por el altavoz puede verse afectado fácilmente por sutiles diferencias en las condiciones de instalación. Para disfrutar de un rendimiento óptimo, elija bien el lugar de instalación antes de instalar el altavoz.

- Para evitar que el producto se vuelque, asegúrese de instalarlo sobre una superficie sólida y nivelada.



### Precauciones

Al instalar esta unidad, asegúrese de dejar espacio alrededor de la unidad para la ventilación con el fin de mejorar la radiación térmica (al menos 15 cm en la parte superior, 15 cm en la parte posterior y 15 cm a cada lado).

Si no se deja espacio entre el altavoz y las paredes y otros dispositivos, puede acumularse calor en el interior del altavoz, lo que podría degradar su rendimiento o provocar un mal funcionamiento.

---

## Transporte del altavoz

- Cuando transporte o instale el altavoz, utilice las asas de la parte superior y lateral.
- Antes de mover el altavoz, compruebe que todos los cables estén desconectados.

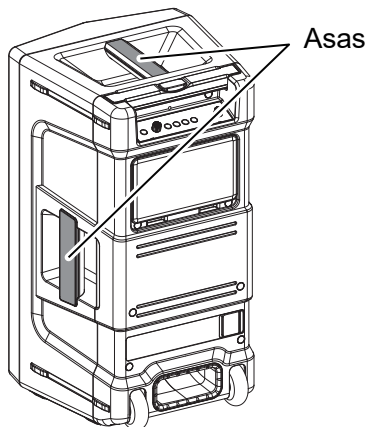

## Asa telescópica, ruedas

El asa telescópica y las ruedas facilitan el transporte del altavoz.

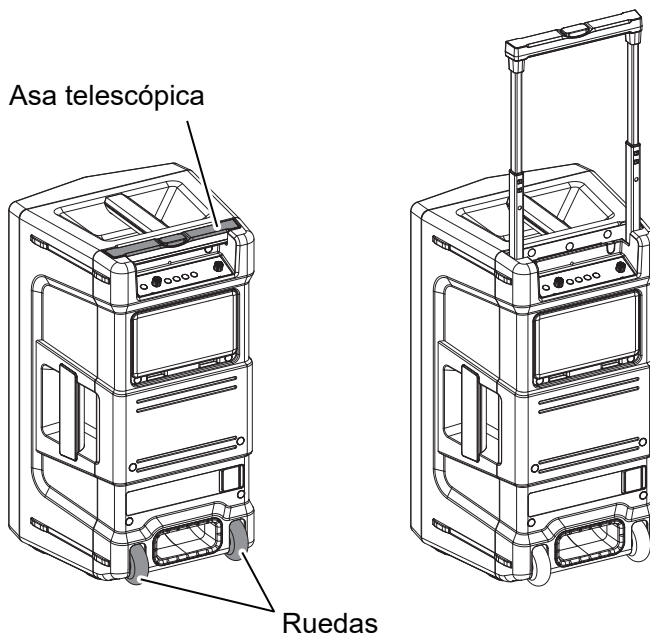

- Pulse el botón telescópico del asa en el centro del asa telescópica mientras tira del asa hacia fuera.
- Deslice el asa directamente hacia fuera lentamente hasta que oiga un clic. Compruebe que el asa esté fija en su sitio antes de utilizarla.
- Para guardar el asa telescópica, pulse el botón situado en el centro del asa telescópica y guarde el asa.

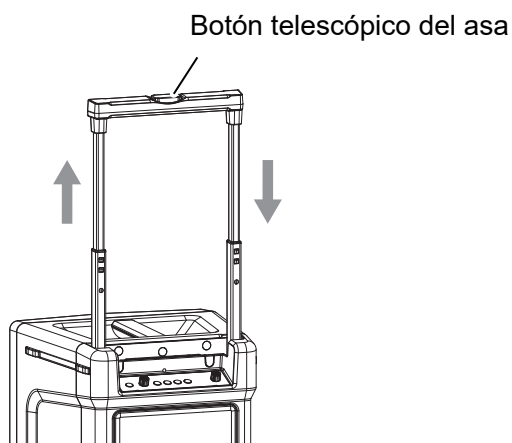



## Precauciones

- Al subir o bajar el asa telescópica, procure no atraparse los dedos en las juntas de los tubos o entre el asa y el altavoz.
- El asa telescópica se utiliza para transportar el altavoz sobre las ruedas. No utilice el asa telescópica para levantar el altavoz. De lo contrario, podría dañarse. Cuando levante el altavoz, asegúrese de utilizar las asas del producto situadas en la parte superior y lateral del altavoz.
- No toque el botón telescópico del asa al transportar el altavoz. El asa puede extenderse sin querer, lo que podría provocar un accidente.
- Tenga cuidado con las personas y objetos cercanos al desplazar el altavoz sobre las ruedas. El altavoz puede volcarse o provocar accidentes si no se manipula con cuidado.
- Procure no hacer volcar el altavoz al soltar el asa telescópica después de mover el altavoz sobre ruedas.
- Evite que se adhiera arena o polvo a los ejes de las ruedas, o que se enganchen trozos de tela, ya que esto podría provocar un mal funcionamiento de las ruedas.
- No toque las ruedas inmediatamente después de utilizarlas. De lo contrario, podrían producirse quemaduras debido al calor producido por la fricción de las ruedas en movimiento.
- Intentar utilizar las ruedas en escaleras o en lugares con superficies irregulares es peligroso. Hacerlo puede dañar el altavoz o hacer que vuelque. En lugar de ello, asegúrese de sujetar el producto por las asas situadas en la parte superior y lateral del altavoz para transportarlo.

## Montaje en poste

El altavoz incorpora en su base un zócalo para montaje en poste de 35 mm de diámetro. Cuando utilice un poste de altavoz (soporte), tenga en cuenta las siguientes precauciones e instálelo de forma segura.

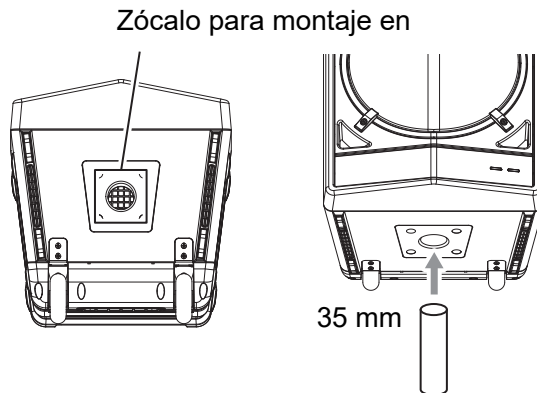

### Precauciones

- La instalación debe ser efectuada por un técnico profesional. Una instalación incorrecta puede provocar daños en el equipo e incluso lesiones.
- Si utiliza un poste de altavoz, instálelo en un lugar estable.
- Cuando levante el altavoz, tenga en cuenta su seguridad mientras trabaja. Realice la instalación con dos o más personas si es necesario.
- Utilice un poste de altavoz (soporte) de 35 mm de diámetro. Cuando monte el altavoz en un poste de altavoz, asegúrese de no dejarlo caer sobre el poste o el suelo.
- Asegúrese de comprobar la capacidad de carga y el método de fijación del poste (soporte) de altavoz que esté utilizando.
- Asegúrese de que no haya peligro de que el poste se vuelque.
- No empuje el altavoz después de instalarlo ni aplique una carga fuerte en sus laterales. De lo contrario, el altavoz podría volcarse y dañarse o herir a alguien.
- Para evitar que la gente tropiece y haga volcar el altavoz, mantenga los cables fuera del camino atándolos con cinta o bridas cuando instale el altavoz.

## Impermeabilidad

- El altavoz tiene una clasificación de impermeabilidad equivalente a IPX4, según se especifica en la norma IEC 60529.
- Para garantizar una impermeabilidad adecuada, el altavoz debe estar en posición vertical con las cubiertas protectoras de la parte posterior y los laterales bien cerradas.
- Compruebe las siguientes precauciones y asegúrese de utilizar el altavoz correctamente.

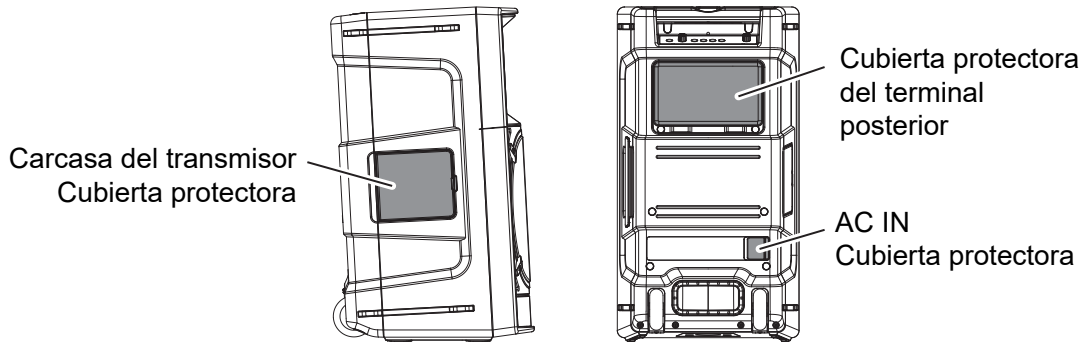

### Precauciones

- El altavoz no es completamente impermeable. No lo deje caer deliberadamente al agua ni lo utilice en ella.
- El altavoz no puede ofrecer una impermeabilidad adecuada si se instala horizontalmente. Si se instala en esta configuración, no deje el altavoz en un entorno donde pueda mojarse. El agua puede penetrar en el interior del producto y provocar un mal funcionamiento.
- Los terminales del altavoz (AC IN, carga USB, entradas de audio y entrada MIC) y los accesorios no son impermeables. No exponga ninguno de los terminales al agua cuando los utilice.
- El transmisor no es impermeable. No lo exponga al agua. Cuando utilice el altavoz con el transmisor guardado en su interior, cierre bien las cubiertas protectoras del altavoz.
- No conecte ningún cable si el producto está mojado. Seque los conectores antes de conectarlos a la corriente alterna.

---

---

## Encendido y apagado

---

### Encendido

- 1 Mantenga pulsado el botón de encendido durante aproximadamente 1 segundo.

---

### Apagado

- 1 Mantenga pulsado el botón de encendido durante aproximadamente 2 segundos.

#### Patrón del indicador de alimentación

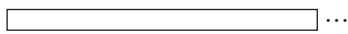
Acción	Patrón del LED	
Apagado	Se apaga	
Encendido o apagado en curso	Parpadea lentamente	
Encendido	Se ilumina	

---

---

## Escuchar música

- Al conectar o cambiar un dispositivo, asegúrese de apagar la alimentación y desconectar el cable de alimentación de la toma de corriente.
- Lea también el manual de usuario del dispositivo que desee conectar.
- Conecte el cable de alimentación una vez realizadas todas las conexiones entre dispositivos.
- Asegúrese de utilizar el cable de alimentación suministrado al conectarlo a una fuente de alimentación.
- No se pueden establecer conexiones SonicLink y Bluetooth al mismo tiempo. Solo una de las dos se activará.
- La entrada AUX no se emitirá si hay activa una conexión SonicLink o Bluetooth. Solo se puede reproducir una fuente de sonido a la vez.



- Las entradas LINE IN 1, LINE IN 2 y MIC siempre se emitirán, independientemente de las fuentes de sonido de reproducción anteriores.
- El canal de reproducción de las señales de entrada estéreo de AUX, SonicLink o Bluetooth cambiará según el ajuste del selector de canal.
- Las señales de entrada estéreo se mezclan cuando se seleccionan los canales L y R; así pues, asegúrese de prestar atención al volumen.

---

---

## Conexión a través de SonicLink

---

### Prepare el transmisor

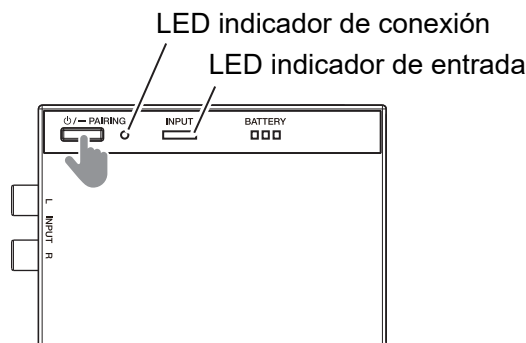

- 1 **Acerque el transmisor a aproximadamente 1 m del altavoz.**
- 2 **Conecte el transmisor al terminal de salida RCA de un dispositivo DJ (como un mezclador DJ o un controlador DJ) utilizando el cable RCA suministrado.**
- 3 **Mantenga pulsado el botón de encendido/emparejamiento del transmisor durante 5 segundos para encenderlo y pasar a modo de emparejamiento.**



- Cuando el transmisor entra en el modo de emparejamiento, el LED indicador de conexión parpadea dos veces repetidamente.

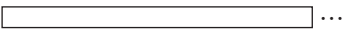

## Patrón del LED indicador de conexión del transmisor

El patrón de encendido/parpadeo del LED indica el estado de conexión inalámbrica del transmisor.

Acción	Patrón del LED	
Apagado	Se apaga	
Estado de espera de la conexión	Parpadea lentamente	
Modo de emparejamiento	Doble parpadeo repetido	
Conexión completa	Se ilumina	

## LED indicador de entrada del transmisor

El estado de encendido cambia en función del nivel de la señal de entrada.

Acción	Patrón del LED	
Sin entrada	Se apaga	
Entrada de señal	Se ilumina en verde	
El nivel de la señal de entrada es demasiado alto	Se ilumina en rojo	

## Cómo desactivar el transmisor

Mantenga pulsado el botón de encendido/emparejamiento durante unos 3 segundos.

---

## Emparejar y conectar el altavoz y el transmisor

### 1 Encienda el altavoz.

### 2 Mantenga pulsado el botón SonicLink durante aproximadamente 3 segundos.

- Cuando el altavoz entra en el modo de emparejamiento, el indicador parpadea dos veces repetidamente.
- Si el indicador parpadea lentamente, el altavoz está en estado de espera de conexión. Mantenga pulsado de nuevo el botón SonicLink durante 3 segundos para cambiar al modo de emparejamiento.





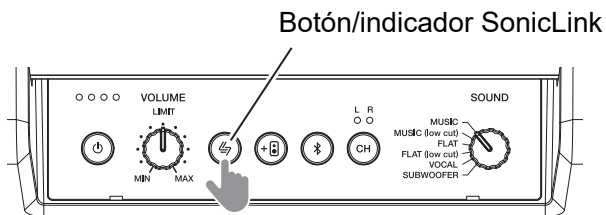



# Métodos de funcionamiento

- Si se está utilizando una conexión Bluetooth, la conexión Bluetooth finaliza y el altavoz cambia al modo SonicLink.



## Patrón del indicador SonicLink del altavoz

El patrón de encendido/parpadeo del indicador indica el estado de la función SonicLink.

Acción	Patrón del LED
Estado de espera de la conexión	Parpadea lentamente     ...
Modo de emparejamiento	Doble parpadeo repetido     ...
Conexión completa	Se ilumina  ...

## 3 Compruebe la conexión con el transmisor.

- El LED indicador de conexión parpadea hasta que se haya completado la conexión.
- Cuando el emparejamiento se ha completado, el indicador se ilumina.

### Notas

- Cuando la conexión con un dispositivo no se completa en aproximadamente 3 minutos, el modo de emparejamiento se cancela y el indicador se apaga. Si esto ocurre, inicie de nuevo el emparejamiento.
- Una vez finalizada la conexión, es posible que el sonido se emita a un volumen muy alto la primera vez que se reproduzca. Recomendamos bajar el volumen del altavoz antes de la reproducción.
- Para el emparejamiento con otro transmisor, apague el transmisor actualmente conectado o desconéctelo antes de realizar el emparejamiento.
- Si pulsa el botón mientras no está conectado a un transmisor, el altavoz intentará volver a conectarse al último transmisor conectado.
- Si el altavoz está cerca de un transmisor al que se había conectado anteriormente, puede que se conecte al transmisor automáticamente. Para conectarse a otro transmisor, apague el transmisor actualmente conectado o mantenga pulsado el botón SonicLink y vuelva a realizar el emparejamiento.

## **Escuchar música a través de SonicLink**

Puede utilizar esta función inalámbrica de baja latencia para escuchar música.

- 1 Conecte el transmisor al altavoz (página 17).**
- 2 Reproduzca música en el dispositivo DJ conectado al transmisor.**

- El sonido se reproduce por el altavoz.

## Conexión en cadena SonicLink

Se pueden conectar varias unidades en cadena mediante SonicLink.

- **Esta función no funciona con cables distintos al cable suministrado. Asegúrese de utilizar el cable suministrado.**

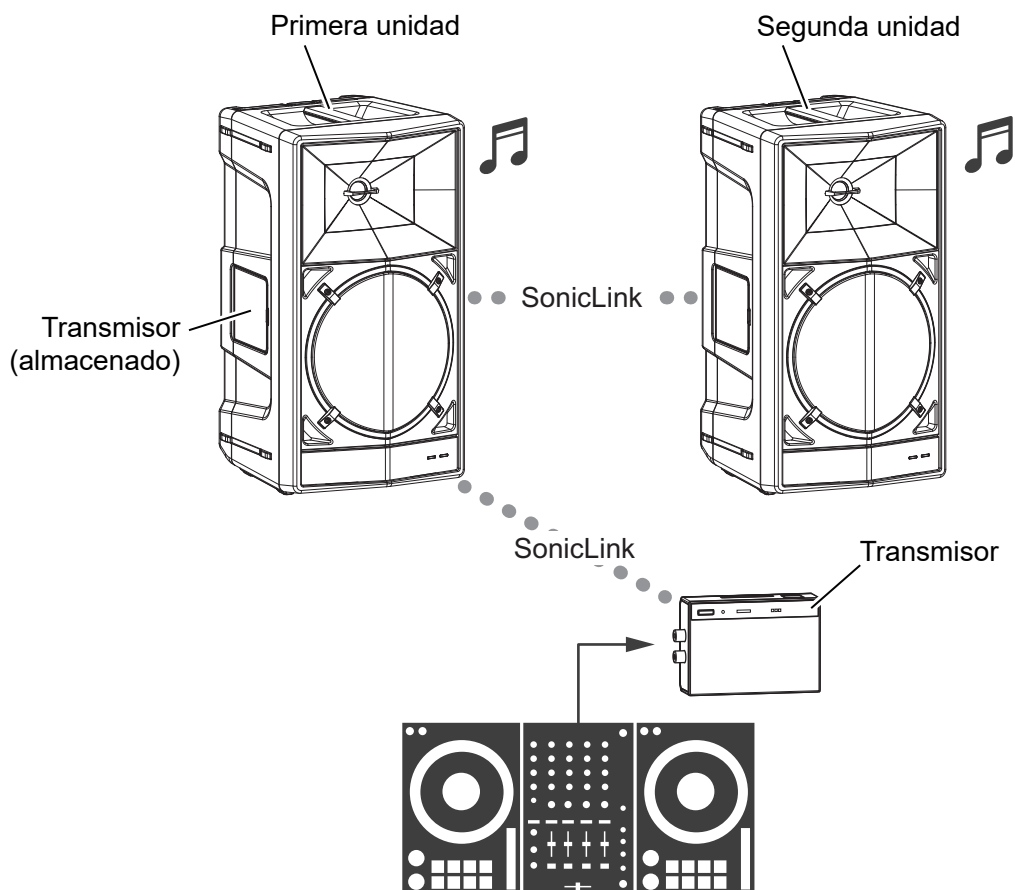

- 1 Para cada altavoz excepto el último que desee conectar en cadena, conecte el cable suministrado al transmisor y almacénelo en el cuerpo del altavoz.**

Cómo almacenar

1. Conecte el cable USB suministrado al terminal USB de almacenamiento y al terminal USB del transmisor.

# Métodos de funcionamiento

2. Mientras empuja hacia arriba el soporte en la sección de almacenamiento, encaje las ranuras superior e inferior del transmisor con los ganchos superior e inferior del soporte.
3. Almacene el cable USB como se muestra en la ilustración y cierre la cubierta protectora.

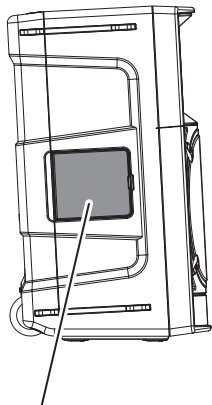

Sección de almacenamiento del transmisor  
Cubierta protectora

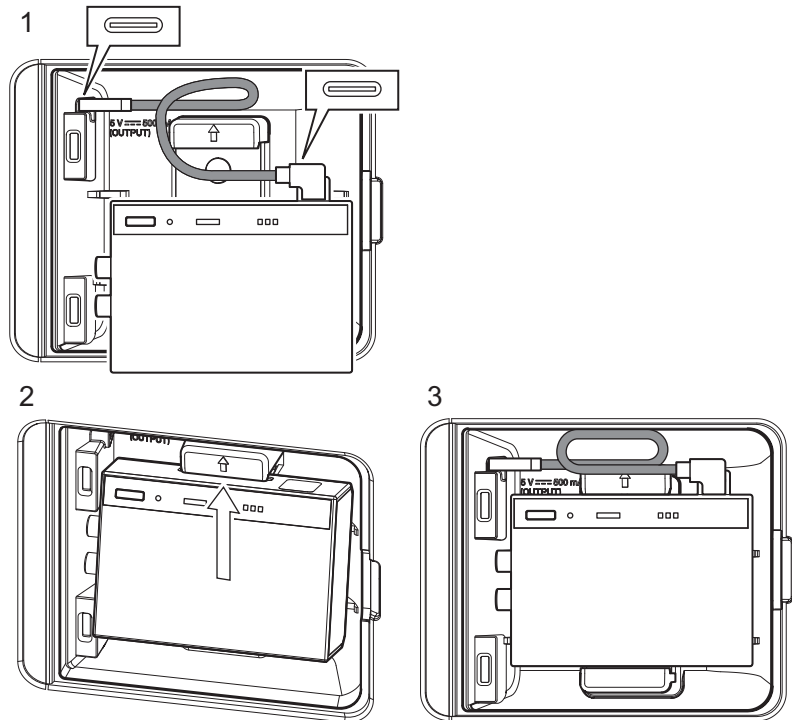

- 2 **Utilice un cable para conectar el dispositivo fuente (p. ej., un controlador de DJ) al transmisor que no haya almacenado en un altavoz.**
- 3 **Mantenga pulsado el botón de emparejamiento del transmisor no almacenado por aproximadamente 5 segundos para entrar en el modo de emparejamiento.**
- 4 **Mantenga pulsado el botón SonicLink del primer altavoz por aproximadamente 3 segundos y conéctelo al transmisor no almacenado.**

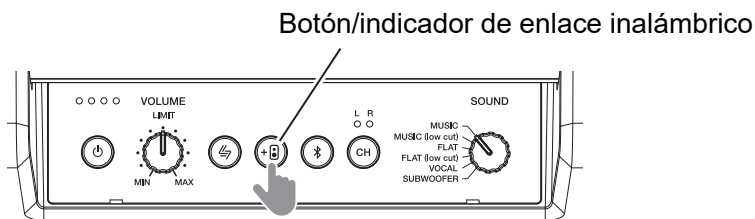

## 5 En el altavoz que se ha conectado al transmisor, mantenga pulsado el botón de enlace inalámbrico durante 3 segundos.

- Cuando el altavoz entra en estado de espera de conexión, el botón de enlace inalámbrico parpadea.



### Patrón del indicador de enlace inalámbrico

El patrón de encendido/parpadeo del indicador indica el estado de la función de enlace inalámbrico.

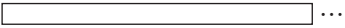
Acción	Patrón del LED
Estado de espera de la conexión	Parpadea lentamente 
Modo de emparejamiento	Doble parpadeo repetido 
Conexión completa	Se ilumina 

## 6 Encienda el segundo altavoz, mantenga pulsado el botón SonicLink del segundo altavoz durante aproximadamente 3 segundos y conéctelo al primer altavoz.

- El segundo altavoz se conecta a través del transmisor almacenado en el primer altavoz.
- Cuando se completa la conexión, se enciende el indicador de enlace inalámbrico.

### Notas

- Repita el mismo procedimiento para encadenar hasta 4 unidades.
- La latencia es mayor cuando se utilizan conexiones en cadena SonicLink que cuando se utiliza un altavoz independiente.

## Conexión a través de Bluetooth

### Preparativos

- Acerque el dispositivo Bluetooth a aproximadamente 1 m del altavoz.
- Si es necesario, lea el manual del usuario del dispositivo que desea conectar para obtener instrucciones sobre cómo utilizarlo.

## Empareje y conecte con un dispositivo Bluetooth

### 1 Encienda el altavoz.

### 2 Mantenga pulsado el botón Bluetooth durante aproximadamente 3 segundos.

- Cuando el altavoz entra en modo de emparejamiento, el indicador parpadea dos veces repetidamente.
- Si el indicador parpadea lentamente, el altavoz está en estado de espera de conexión. Mantenga pulsado de nuevo el botón Bluetooth durante 3 segundos para cambiar al modo de emparejamiento.
- Si se está utilizando una conexión SonicLink, la conexión SonicLink finaliza y el altavoz cambia al modo de conexión Bluetooth.

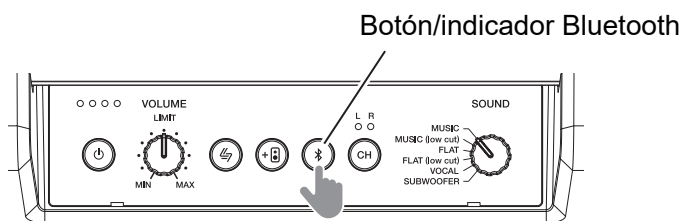

### Patrón del indicador Bluetooth

El patrón de encendido/parpadeo del indicador indica el estado de la función Bluetooth.

Acción	Patrón del LED
Estado de espera de la conexión	Parpadea lentamente □ □ □ □ ...
Modo de emparejamiento	Doble parpadeo repetido □□ □□ □□ □□ ...



Acción	Patrón del LED
Conexión completa	Se ilumina <input type="text"/> ...

### 3 Encienda el dispositivo Bluetooth y actívelo.

### 4 En el menú Bluetooth del dispositivo Bluetooth, seleccione el nombre del dispositivo [WAVE-EIGHT].

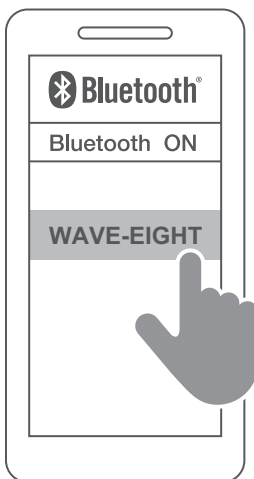

- En algunos casos, la dirección MAC «□□□□□□» aparece antes de que aparezca [WAVE-EIGHT] («□» es un número único que muestra el dispositivo).
- Si se solicita que se proporcione una clave de acceso, introduzca la clave de acceso «0000» (cuatro ceros).
- Para más detalles, lea el manual de usuario de su dispositivo Bluetooth.

### 5 Compruebe la conexión con el dispositivo Bluetooth.

- El LED indicador de conexión parpadea hasta que se haya completado el emparejamiento con el transmisor.
- Cuando el emparejamiento se ha completado, el LED indicador de conexión se ilumina.

#### Notas

- Las conexiones Bluetooth no son conexiones inalámbricas de baja latencia. Si le preocupan los tiempos de latencia, utilice en su lugar una conexión SonicLink.

- Una vez finalizada la conexión, es posible que el sonido se emita a un volumen muy alto la primera vez que se reproduzca. Recomendamos bajar el volumen del altavoz antes de la reproducción.
- Cuando la conexión con un dispositivo no se completa en aproximadamente 3 minutos, el modo de emparejamiento se cancela y el indicador se apaga. Si esto ocurre, inicie de nuevo el emparejamiento.
- Los dispositivos Bluetooth que ya se han emparejado se pueden conectar mediante un procedimiento de conexión en el dispositivo Bluetooth si el altavoz está encendido y el Bluetooth está activado.
- Es posible que algunos dispositivos Bluetooth no puedan conectarse al altavoz.
- Para realizar el emparejamiento con otro dispositivo Bluetooth, desactive la función Bluetooth del dispositivo Bluetooth actualmente conectado o desconecte el dispositivo, y luego empareje el otro dispositivo.
- Este altavoz puede almacenar información de emparejamiento de hasta 8 dispositivos. Si se pulsa el botón de emparejamiento cuando el altavoz no está conectado con un dispositivo Bluetooth, el altavoz intentará conectarse con el último dispositivo Bluetooth con el que se emparejó.
- Si se ha emparejado el número máximo de dispositivos, el emparejamiento del dispositivo más antiguo se sobrescribirá cada vez que empareje uno nuevo. Tendrá que volver a emparejar esos dispositivos si desea utilizarlos.
- Si el altavoz está cerca de un dispositivo Bluetooth al que se conectó anteriormente, es posible que se conecte automáticamente al pulsar el botón Bluetooth del altavoz. Si desea desconectarse, desactive la función Bluetooth o cancele el emparejamiento en el dispositivo conectado.

---

---

## Escuchar música a través de Bluetooth

- 1 Conecte el dispositivo Bluetooth al altavoz (página 24).**
- 2 Elija la música o el vídeo que desee escuchar desde el dispositivo Bluetooth.**
  - El sonido se reproduce por el altavoz.

## Conexión TWS

La conexión TWS permite conectar dos altavoces.

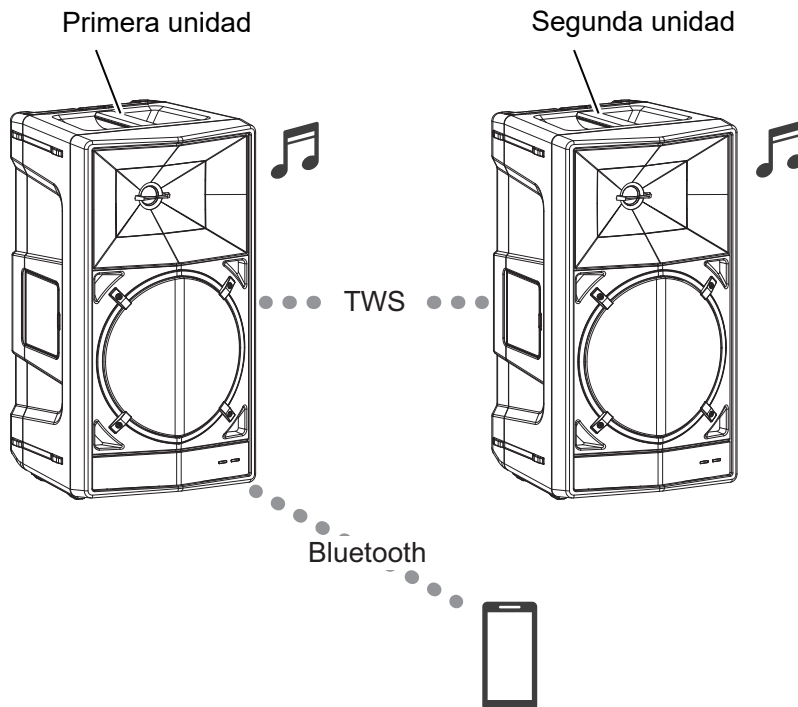

- 1 Con Bluetooth activado (el indicador Bluetooth está encendido o parpadeando), pulse el botón Wireless Link de cada altavoz durante 1 segundo.**

Cuando el altavoz entra en el estado de espera de conexión TWS, el indicador de enlace inalámbrico parpadea.

- 2 Compruebe la conexión.**

Cuando finaliza la conexión del segundo altavoz, se enciende el indicador de enlace inalámbrico.

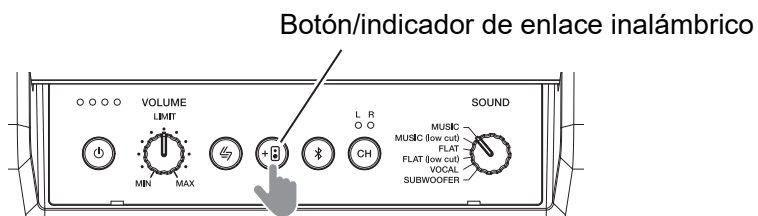

## Patrón del indicador de enlace inalámbrico

El patrón de encendido/parpadeo del indicador indica el estado de la función de enlace inalámbrico.

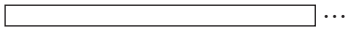
Acción	Patrón del LED	
Estado de espera de la conexión TWS	Parpadea lentamente	
Conexión completa	Se ilumina	

## Notas

- Compruebe que los altavoces estén colocados a menos de 1 m entre sí.
- Configure los ajustes del segundo altavoz en 1 minuto. Si transcurre más de 1 minuto, el primer altavoz saldrá del estado de espera de conexión TWS.
- Para cancelar la conexión TWS, apague el altavoz o mantenga pulsado el botón Wireless Link durante al menos 3 segundos.
- El sonido del canal seleccionado con el selector de canal se emite por el altavoz. Si utiliza estéreo, configure el ajuste del selector de canal de cada altavoz.

---

## Conectar un micrófono

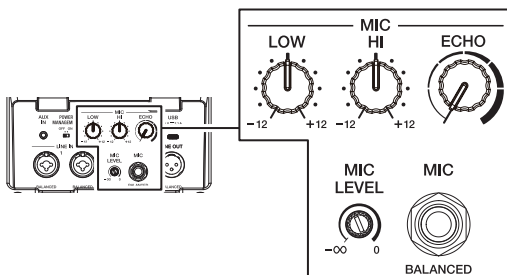

### 1 Conecte un micrófono externo al terminal MIC.

- El terminal solo es compatible con clavijas fonográficas (1/4" / 6,35 mm).
- Al conectar o desconectar un micrófono, gire el control MIC LEVEL a MIN (mínimo) antes de conectar/desconectar.

### 2 Ajuste el volumen con el control MIC LEVEL.

## 3 Ajuste los controles MIC EQ (LOW, HI) y ECHO.

---

---

### Otras funciones

---

#### Cambio entre los modos de sonido

Este altavoz está equipado con 6 modos de sonido. Puede utilizar el conmutador de modo de sonido para adaptarlo a sus preferencias.

Conmutador de modo de

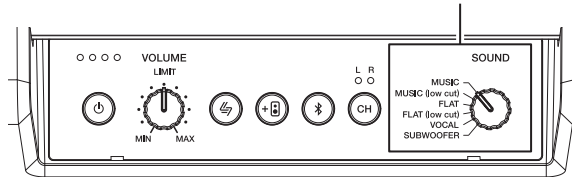

- **MUSIC:** Aumenta la presencia de bajas frecuencias para la reproducción de música de baile potente en locales como clubes. (Ajuste de fábrica)
- **MUSIC (low cut):** Un modo que utiliza sonido estilo MUSIC cuando el altavoz se utiliza con un subwoofer.
- **FLAT:** Reproduce fielmente el sonido de entrada.
- **FLAT (low cut):** Un modo que utiliza sonido estilo FLAT cuando el altavoz se utiliza con un subwoofer.
- **SPEECH:** Enfatiza la banda de frecuencia de la voz, lo que facilita la audición de voces en conferencias, etc.
- **SUBWOOFER:** Corta las frecuencias altas y funciona como subwoofer, combinado con MUSIC (low cut) o FLAT (low cut).

---

## Suministro de alimentación a los dispositivos USB

Puede alimentar sus dispositivos USB conectándolos al terminal USB del altavoz.

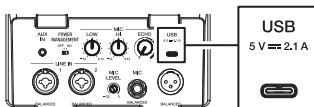

### Notas

- El suministro máximo al terminal USB es de 5 V, 2,1 A. Sin embargo, esto puede verse limitado por condiciones como el volumen de sonido de la unidad, la temperatura interna y el nivel de batería.
- Cuando se apaga la alimentación del altavoz, la alimentación del terminal USB se detiene.

---

## Función de gestión de energía

La alimentación se apaga automáticamente si no hay señal de entrada o funcionamiento durante un cierto tiempo (aproximadamente 20 minutos).

- El indicador de alimentación se apaga cuando se apaga la alimentación.
- Si la alimentación se apaga mientras el altavoz está conectado de forma inalámbrica, la conexión inalámbrica se cancela.
- Para recuperarse de un estado de apagado, pulse el botón de encendido para volver a encender la alimentación.
- Para desactivar la función de gestión de energía, apague el conmutador [POWER MANAGEMENT].

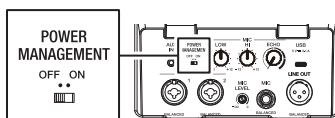

## Restablecer

Si observa que no puede manejar este producto, puede restablecerlo.

- 1 Estando el aparato encendido, mantenga pulsados los botones Bluetooth y SonicLink al mismo tiempo durante al menos 5 segundos y, a continuación, pulse el botón de encendido.**

Los botones Bluetooth y SonicLink parpadearán durante unos segundos y la alimentación se apagará una vez finalizado el restablecimiento.

- Se restablecerán todas las operaciones anteriores. (También se borrará la información sobre los dispositivos emparejados.)

---

---

# Solución de problemas

Si cree que hay algún problema con la unidad, compruebe la información que aparece a continuación y consulte las [FAQ] del WAVE-EIGHT en la URL que aparece a continuación. [alphatheta.com/support/](http://alphatheta.com/support/)

- Inspeccione los dispositivos conectados con la unidad.
- La unidad puede volver a funcionar correctamente después de apagarla y encenderla.

Si los problemas persisten, lea las Precauciones al usar y consulte con su empresa de servicio o su distribuidor.

La electricidad estática y otros factores externos pueden hacer que el altavoz deje de funcionar con normalidad. En tales circunstancias, la unidad puede volver a funcionar correctamente después de apagarla y encenderla.

---

---

## General

### ❖ El altavoz no se carga.

- Compruebe que el cable de alimentación esté correctamente conectado al altavoz y a la toma de corriente.

### ❖ La alimentación no se enciende.

- Compruebe que el cable de alimentación esté correctamente conectado al altavoz y a la toma de corriente.
- Es posible que el nivel de carga de la batería recargable incorporada sea bajo. Intente cargar la batería.

### ❖ La alimentación se apaga automáticamente.

- Pulse el botón de encendido para apagar la alimentación.
- Es posible que se haya activado la función de gestión de la alimentación. La alimentación se apaga automáticamente si no hay señal de entrada o funcionamiento durante un cierto tiempo (aproximadamente 20 minutos). Consulte Página 30.



## ❖ **El sonido del dispositivo conectado no se escucha, el volumen es bajo, el audio se interrumpe o el sonido es ruidoso o distorsionado.**

- Compruebe que tanto el altavoz como el dispositivo conectado estén encendidos.
- Compruebe los ajustes de volumen del altavoz y del dispositivo conectado.
- Compruebe si el dispositivo conectado está reproduciendo audio.
- Gire el control [VOLUME] y ajuste el volumen.
- Compruebe si el cable de conexión está correctamente conectado.
- Limpie la suciedad de los terminales y enchufes antes de realizar la conexión.

---

---

## **Cuando desee utilizar SonicLink**

### ❖ **No se puede conectar a través de SonicLink, no se emite sonido, el volumen es bajo, el audio se interrumpe o el sonido es ruidoso o está distorsionado.**

- Compruebe si SonicLink está activado (el indicador SonicLink está encendido / parpadea).
- Si el emparejamiento con el transmisor no se ha realizado correctamente, apague el altavoz y el transmisor, vuelva a encender ambos dispositivos y realice de nuevo el emparejamiento.
- Si hay cerca un dispositivo (como un horno microondas, una LAN inalámbrica u otro transmisor) que emita ondas electromagnéticas en la banda de frecuencia de 2,4 GHz, aléjelo del altavoz o deje de utilizar ese dispositivo.
- Si el transmisor está lejos del altavoz, acérquelo al altavoz. Si están separados por una pared u otro obstáculo, acerque el altavoz y el transmisor conectado. O cambie las posiciones del transmisor y del altavoz.

## Cuando desee utilizar Bluetooth

### ❖ **No se puede conectar a través de Bluetooth, no se emite sonido, el volumen es bajo, el audio se interrumpe o el sonido es ruidoso o está distorsionado.**

- Compruebe si Bluetooth está activado (el indicador Bluetooth está encendido / parpadea).
- Compruebe que tanto el altavoz como el dispositivo emparejado estén encendidos.
- Compruebe que la función Bluetooth del dispositivo emparejado esté activada.
- Si el emparejamiento con el dispositivo Bluetooth no se ha realizado correctamente, apague el altavoz y el dispositivo Bluetooth, vuelva a encender ambos dispositivos y realice de nuevo el emparejamiento.
- Si hay cerca un dispositivo (como un horno microondas, una LAN inalámbrica u otro dispositivo Bluetooth) que emita ondas electromagnéticas en la banda de frecuencia de 2,4 GHz, aléjelo del altavoz o deje de utilizar ese dispositivo.
- Si el dispositivo Bluetooth está lejos del altavoz, acérquelo al altavoz. Si están separados por una pared u otro obstáculo, acerque más el altavoz y el dispositivo Bluetooth conectado. O cambie las posiciones del dispositivo Bluetooth y del altavoz.
- Utilice un dispositivo Bluetooth compatible con A2DP.
- Compruebe si el dispositivo emparejado está reproduciendo música. Detenga todas las aplicaciones que no sean la aplicación de reproducción de música en el dispositivo Bluetooth.

---

---

# Especificaciones

---

---

## General

Voltajes admitidos

..... CA 110 V – 240 V, 50 Hz / 60 Hz, batería recargable de iones de litio incorporada

Consumo de corriente..... 100 W

Tiempo de reproducción\*<sup>1</sup> .....Aproximadamente 8 horas

Tiempo de carga\*<sup>2</sup> (+25 °C)

..... Aproximadamente 4 horas (apagado), aproximadamente 6 horas (encendido)

Consumo de corriente durante el modo apagado \*<sup>3</sup>..... 0,3 W

Rango de temperatura de carga recomendado\*<sup>4</sup> ..... +10 °C – +35 °C

Temperatura admisible de funcionamiento ..... +5 °C - +35 °C

Dimensiones externas (An. × Al. × Pr.).....300 × 554 × 337 mm

Peso..... 12,7 kg

\*<sup>1</sup> A veces menos, dependiendo de las condiciones de uso.

\*<sup>2</sup> Tiempo necesario para cargar completamente desde un estado vacío. El tiempo de carga puede variar en función de las condiciones de uso.

\*<sup>3</sup> Cuando la batería incorporada está completamente cargada.

\*<sup>4</sup> La carga puede tardar algo de tiempo en iniciarse dependiendo de las condiciones de uso.

---

---

## Sección del altavoz

Tipo .....Altavoz activo Bass-Reflex de 2 vías

Configuración de altavoz ..... Woofer de 8" + Tweeter de cúpula blanda de 1"

---

---

## Sección del amplificador

Salida del amplificador..... 110 W

Terminales de entrada .....Clavija XLR/TRS Combo × 2, clavija TRS de 1/4" × 1,  
miniclavija estéreo de 3,5 mm × 1

Terminal de salida .....XLR × 1

SALIDA CC 1 ..... USB Type-C (5 V / Máx. 2,1 A)

SALIDA CC 2 (para conexión en cadena de transmisores)

.....USB Type-C (5 V / Máx. 500 mA)

---

---

## Bluetooth

Método de transmisión..... Estándar Bluetooth ver. 5.1

Distancia máxima de transmisión .....Aproximadamente 10 m\*<sup>5</sup> en entornos sin obstáculos

Banda de frecuencia usada .....2,4 GHz (2,4000 GHz – 2,4835 GHz)

Perfiles Bluetooth compatibles.....A2DP, AVRCP

Códecs compatibles..... SBC, AAC

---

---

## SonicLink

Distancia máxima de transmisión .....Aproximadamente 15 m\*<sup>5</sup> en entornos sin obstáculos

Banda de frecuencia usada .....2,4 GHz (2,4000 GHz – 2,4835 GHz)

\*<sup>5</sup> Las distancias de transmisión son orientativas. La distancia de transmisión puede cambiar en función del entorno.

\* Las especificaciones y el diseño de este producto están sujetos a cambios sin previo aviso.

---

---

# Marcas comerciales y marcas registradas

- La marca y los logotipos de Bluetooth® son marcas registradas propiedad de Bluetooth SIG, Inc. y cualquier uso de dichas marcas por parte de AlphaTheta Corporation es bajo licencia. Las demás marcas y nombres comerciales pertenecen a sus respectivos propietarios.
- Otros nombres de productos, tecnología y empresas, etc., mencionados aquí son marcas comerciales o marcas registradas de sus respectivos propietarios.

© 2023 AlphaTheta Corporation. Todos los derechos reservados.

<DRI1866-A>