

Pioneer DJ

Synthétiseur analogique

TORAIZ AS-1

TAS-1

<http://pioneeardj.com/support/>

Le site Pioneer DJ indiqué ci-dessus propose une FAQ, des informations sur le logiciel et divers types d'informations et de services qui permettent une utilisation plus confortable de ce produit.

Mode d'emploi

Sommaire

Comment lire ce manuel

Merci d'avoir acheté ce produit Pioneer DJ.

Veuillez lire ce manuel et le « Mode d'emploi (Guide de démarrage rapide) » fourni avec cet appareil. Ces deux documents comprennent des informations importantes que vous devez connaître avant d'utiliser ce produit.

- Dans ce manuel, les noms de boutons, commandes et prises indiqués sur le produit, ainsi que les options de programme apparaissant sur l'affichage de l'appareil, etc. sont indiqués entre crochets ([]). (ex. : bouton [GLOBAL], prise [PHONES], [OSCILLATOR 1])
- Remarque : les écrans et les spécifications du logiciel décrits dans ce manuel, ainsi que l'aspect externe et les caractéristiques techniques du matériel, sont en cours de développement ; ils peuvent donc différer des spécifications finales.
- Veuillez noter que selon la version du système d'exploitation, les réglages du navigateur web, etc., le fonctionnement peut être différent des marches à suivre indiquées dans ce mode d'emploi.

01 Avant le démarrage

Caractéristiques..... 4

02 Noms et fonctions des éléments

Panneau de commande..... 5

Panneau arrière 7

03 Raccordements

Raccordement des entrées et des sorties..... 8

04 Fonctionnement

Choix et lecture d'un programme 9

Édition d'un programme..... 9

Sauvegarde d'un programme édité..... 10

Initialisation d'un programme pour créer un son à partir de zéro 10

Utilisation du séquenceur..... 10

Utilisation du curseur..... 11

Utilisation de la fonction Programme rapide..... 11

05 Création de sons et de catégories/paramètres

Catégorie OSCILLATOR..... 13

Catégorie MIXER..... 13

Catégorie FILTER..... 14

Catégorie FILTER ENVELOPE 14

Catégorie AMP ENVELOPE 15

Catégorie GLIDE..... 15

Catégorie LFO (oscillateur à basse fréquence)..... 16

Catégorie SLIDER 17

Catégorie MODULATION 17

Catégorie EFFECTS..... 17

Catégorie AFTERTOUCH..... 18

Catégorie MISC PARAMETERS (Divers paramètres)..... 19

Catégorie ARPEGGIATOR/SEQUENCER 19

Catégorie ARPEGGIATOR..... 20

Catégorie SEQUENCER 20

Liste des paramètres..... 21

06 Modification des réglages de l'appareil ([GLOBAL SETTING])

Éléments de menu de [GLOBAL SETTING] 23

Liste des gammes de mode du clavier 25

Liste d'accords alternatifs..... 26

Étalonnage 27

07 Utilisation d'un équipement externe

Raccordement de cet appareil à un dispositif MIDI externe ou à un ordinateur et lecture..... 28

Synchronisation et lecture de cet appareil avec un dispositif MIDI externe ou un ordinateur..... 28

Utilisation de [TRIGGER IN] de cet appareil pour commander les fonctions de lecture de cet appareil..... 29

08 Implémentation de MIDI

Messages MIDI 31

Messages NRPN (Numéro de paramètre non enregistré) 32

Messages Sysex..... 33

Contrôleurs continus MIDI (CC) transmis/reçus..... 36

Données des paramètres de programme 36

09 Schéma fonctionnel

Schéma fonctionnel (organigramme des signaux)..... 39

10 Informations complémentaires

En cas de panne 40

Précautions à prendre concernant nos services de réparation 42

À propos des marques commerciales et des marques déposées..... 42

Spécifications..... 42

Message de Dave Smith

After a great experience working with Pioneer DJ on their awesome TORAIZ SP-16, we decided to continue the partnership with a second product:

TORAIZ AS-1 Analog Monosynth 0

Based on the Prophet-6 voice, it's old-school synthesis that fits nicely in a modern DJ rig, and it's an ideal stand-alone synth for quick access to classic analog sounds.

Have fun with the synth 0

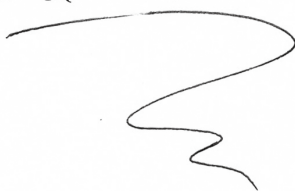
Dave Smith

Avant le démarrage

Caractéristiques

Le TORAIZ AS-1 est un synthétiseur analogique monophonique entièrement programmable qui possède des filtres analogiques discrets basés sur le très réputé synthétiseur polyphonique Prophet-6 conçu par Dave Smith Instruments LLC. Son séquenceur 64 pas intégré et sa vaste bibliothèque de sons prédéfinis en font un outil musical inspirant et expressif. Par ailleurs, son panneau de commande convivial offre une capacité et une polyvalence de création sonore considérables dans un châssis métallique compact et robuste convenant aussi bien au studio qu'à la scène.

Circuit de synthétiseur analogique

Basé sur le Prophet-6, le circuit de synthétiseur du TORAIZ AS-1 a été développé en collaboration avec Dave Smith Instruments LLC. Le filtre passe-bas résonant à 4 pôles donne au TORAIZ AS-1 la même énergie analogique unique qu'au Prophet-6 et lui confère également des capacités puissantes d'égalisation du son et d'auto-résonance.

Moteur de synthétiseur entièrement programmable

Tous les sons peuvent être sauvegardés sous forme de préréglages et sont accessibles instantanément au studio ou sur scène. Les paramètres du synthétiseur sont clairement affichés sur l'écran OLED haute résolution.

Vaste bibliothèque de sons prédéfinis

Les préréglages d'usine sont conçus pour couvrir une grande variété de styles et genres musicaux. Vous pouvez les utiliser tels quels ou les modifier et les enregistrer selon vos préférences.

Séquenceur 64 pas et arpégiateur

Le séquenceur et l'arpégiateur du TORAIZ AS-1 constituent d'excellents outils pour la création des phrases et les performances en direct. Comme le séquenceur 64 pas propose l'entrée pas-à-pas, vous pouvez mémoriser instantanément la phrase que vous venez de trouver. En outre, vous pouvez modifier en temps réel le rythme et la touche du son de la phrase créée avec le séquenceur 64 pas et l'arpégiateur, ce qui va vous inspirer pour créer de nouvelles phrases.

Interface intuitive et conception de qualité professionnelle

Toutes les commandes du TORAIZ AS-1 sont disposées pour offrir un accès facile du panneau de commande, à peu près de la même manière que sur les équipements de DJ. Cela vous permet de modifier rapidement et facilement les sons réglés en temps réel. Et comme il est compact et fabriqué à partir d'un robuste châssis métallique, vous pouvez l'emporter partout sans problème, pour une production musicale ou un concert.

Noms et fonctions des éléments

Panneau de commande

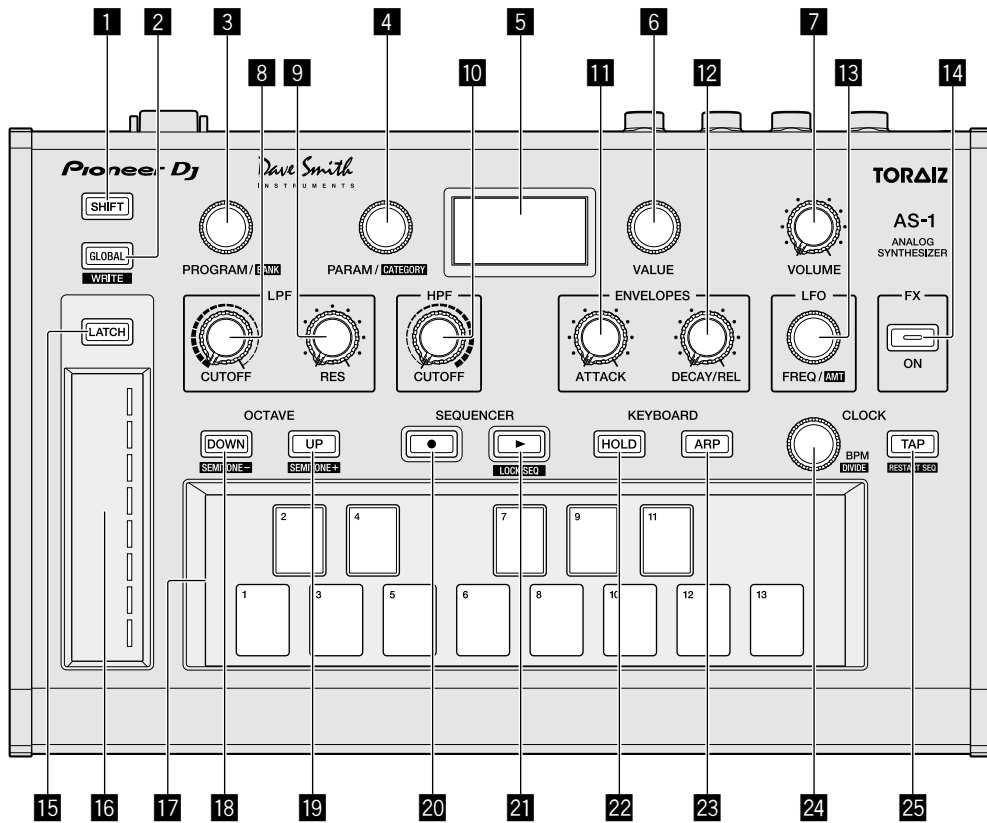

1 Bouton SHIFT

Si un bouton a deux fonctions, vous pouvez basculer de l'une à l'autre en activant ou en désactivant le bouton **[SHIFT]**. Pour activer le bouton **[SHIFT]**, maintenez-le enfoncé pour l'allumer. Pour désactiver le bouton **[SHIFT]**, relâchez-le pour l'éteindre. Reportez-vous à la section « Choix et lecture d'un programme » (page 9).

2 Bouton GLOBAL

Passer en mode de configuration globale. Reportez-vous à la section « Modification des réglages de l'appareil ((GLOBAL SETTING)) » (page 23).

3 Commande PROGRAM/BANK

Change de programme. Pour changer de banque, activez le bouton **[SHIFT]** avant de tourner la commande. Reportez-vous à la section « Choix et lecture d'un programme » (page 9).

4 Commande PARAM/CATEGORY

Sélectionner le paramètre à ajuster. Pour changer de catégorie, activez le bouton **[SHIFT]** avant de tourner la commande **[PARAM/CATEGORY]**. Reportez-vous à la section « Édition d'un programme » (page 9).

5 Affichage

Affiche le numéro de banque, le numéro de programme, le nom du programme, les paramètres, etc. Reportez-vous à la section « Choix et lecture d'un programme » (page 9).

6 Commande VALUE

Ajuste le paramètre/réglage de menu affiché. Reportez-vous à la section « Édition d'un programme » (page 9).

7 Commande VOLUME

Ajuste le niveau de sortie audio. Reportez-vous aux sections « Volume » (page 19) et « Aucun son ou son faible. » (page 40).

Les volumes des sorties **[AUDIO OUT]** et **[PHONES]** sont liés. Lors de la lecture à l'aide d'un casque, veillez à ne pas trop monter le volume.

Selon le réglage de la commande **[VOLUME]**, des sons au stimulus fort peuvent se produire lorsque vous jouez sur le clavier.

8 Commande LPF CUTOFF

Ajuste la fréquence de coupure du LPF (filtre passe-bas). Reportez-vous à la section « Catégorie FILTER » (page 14).

9 Commande LPF RESONANCE

Ajuste la résonance du LPF (filtre passe-bas). Reportez-vous à la section « Catégorie FILTER » (page 14).

10 Commande HPF CUTOFF

Ajuste la fréquence de coupure du HPF (filtre passe-haut). Reportez-vous à la section « Catégorie FILTER » (page 14).

11 Commande ENVELOPE ATTACK

Ajuste l'attaque de l'enveloppe d'amplification et de l'enveloppe du filtre.

Reportez-vous à la section « Catégorie FILTER ENVELOPE » (page 14).

12 Commande ENVELOPE DECAY/RELEASE

Ajuste la chute et l'extinction de l'enveloppe d'amplification et de l'enveloppe de filtre.

Reportez-vous à la section « Catégorie FILTER ENVELOPE » (page 14).

13 Commande LFO FREQ/AMOUNT

Ajuste la fréquence du LFO (oscillateur à basse fréquence).

Reportez-vous à la section « Catégorie LFO (oscillateur à basse fréquence) » (page 16).

Pour ajuster la quantité du LFO, activez le bouton **[SHIFT]** avant de tourner la commande **[LFO FREQ/AMT]**.

Reportez-vous à la section « Catégorie SLIDER » (page 17).

14 Bouton FX ON/OFF

Active/Désactive l'effet.

Reportez-vous à la section « Catégorie EFFECTS » (page 17).

15 Bouton LATCH

Maintient l'effet du curseur.

Reportez-vous à la section « Utilisation du curseur » (page 11).

16 Curseur

Ajuste l'effet du curseur.

Reportez-vous à la section « Utilisation du curseur » (page 11).

17 Clavier

Utilisez le clavier pour jouer le son sélectionné.

Reportez-vous à la section « Choix et lecture d'un programme » (page 9).

18 Bouton OCTAVE DOWN

Abaisse d'une octave la tessiture de jeu du clavier.

Pour l'abaisser par pas de demi-tons, activez le bouton **[SHIFT]** avant d'appuyer sur le bouton **[OCTAVE DOWN]**.

Reportez-vous aux sections « Choix et lecture d'un programme » (page 9) et « Catégorie OSCILLATOR » (page 13).

19 Bouton OCTAVE UP

Monte d'une octave la tessiture de jeu du clavier.

Pour la monter par pas de demi-tons, activez le bouton **[SHIFT]** avant d'appuyer sur le bouton **[OCTAVE UP]**.

Reportez-vous aux sections « Choix et lecture d'un programme » (page 9) et « Catégorie OSCILLATOR » (page 13).

20 Bouton d'enregistrement SEQUENCER

Met le séquenceur en état d'enregistrement.

Reportez-vous à la section « Utilisation du séquenceur » (page 10).

21 Bouton de lecture SEQUENCER

Lit la séquence.

Reportez-vous à la section « Utilisation du séquenceur » (page 10).

22 Bouton HOLD

Active/Désactive la fonction de maintien du clavier.

Reportez-vous aux sections « Choix et lecture d'un programme » (page 9) et « Catégorie ARPEGGIATOR » (page 20).

23 Bouton ARP

Active/Désactive la fonction d'arpégiateur.

Reportez-vous aux sections « Choix et lecture d'un programme » (page 9) et « Catégorie ARPEGGIATOR » (page 20).

24 Commande CLOCK BPM/DIVIDE

Ajuste le BPM.

Pour ajuster le tempo du séquenceur/arpégiateur, activez le bouton **[SHIFT]** avant de tourner la commande **[CLOCK BPM/DIVIDE]**.

Reportez-vous à la section « Catégorie ARPEGGIATOR/ SEQUENCER » (page 19).

25 Bouton CLOCK TAP

Tapez sur le bouton **[CLOCK TAP]** avec le doigt pour régler le BPM.

Reportez-vous à la section « Catégorie ARPEGGIATOR/ SEQUENCER » (page 19).

Panneau arrière

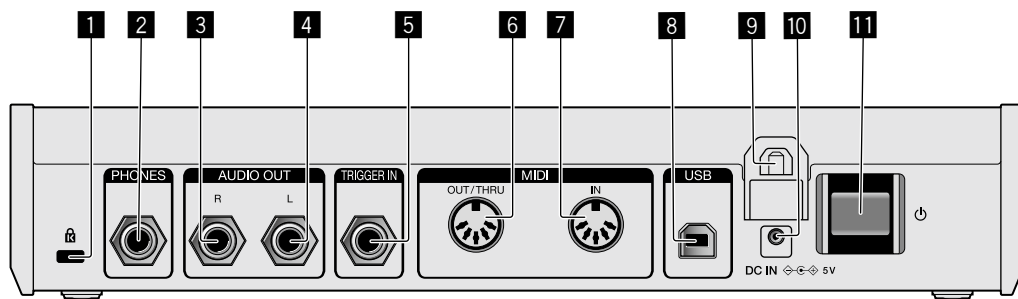

1 Fente de verrouillage Kensington

2 Sortie PHONES

Pour raccorder un casque.

3 AUDIO OUT R

Pour raccorder à la prise d'entrée analogique (droite) d'un amplificateur de puissance, d'une table de mixage, etc.

4 AUDIO OUT L

Pour raccorder à la prise d'entrée analogique (gauche) d'un amplificateur de puissance, d'une table de mixage, etc.

5 TRIGGER IN

Pour raccorder une pédale de commande ou un dispositif qui envoie un signal audio afin de devenir un signal de déclenchement. Pour obtenir des spécifications fonctionnelles détaillées sur cette prise, reportez-vous à la section « Modification des réglages de l'appareil ([GLOBAL SETTING]) » (page 23).

6 MIDI OUT/THRU

Pour raccorder un dispositif recevant des signaux MIDI de la part de cet appareil.

7 MIDI IN

Pour raccorder un dispositif envoyant des signaux MIDI à cet appareil.

8 Prise USB-B

Pour raccorder votre ordinateur.

- Les concentrateurs USB ne peuvent pas être utilisés.
- Pour optimiser les performances, raccordez cet appareil et l'ordinateur directement avec un câble USB conforme USB 2.0.

9 Crochet pour câble

Branchez le câble de l'adaptateur secteur ici afin d'éviter toute déconnexion accidentelle. Reportez-vous à la section « Comment utiliser le crochet pour câble » (page 8).

10 Prise DC IN

Branchez le câble de l'adaptateur secteur ici.

11 Bouton

Met cet appareil sous/hors tension.

Sur ce produit, cet interrupteur bascule entre Off (Marche) et On (Arrêt).



Attention

Même si vous mettez l'appareil hors tension en actionnant le commutateur/bouton de l'appareil ou de la télécommande (le cas échéant), que l'affichage s'éteint et que l'appareil semble avoir été coupé du courant, l'alimentation est encore fournie à l'appareil conformément aux spécifications de ce produit. Pour couper complètement l'alimentation électrique, débranchez la fiche (dispositif d'arrêt) du cordon d'alimentation. Pour ce faire facilement, placez l'appareil près de la prise de courant pour pouvoir accéder à la fiche du cordon (dispositif d'arrêt) sans difficulté. Maintenir l'appareil branché dans la prise de courant pendant une période prolongée peut provoquer un incendie.

Raccordements

- Veillez à toujours éteindre les appareils et à débrancher le cordon d'alimentation de la prise secteur avant de raccorder un appareil ou de changer les raccordements.
- Lorsque tous les appareils ont été raccordés, vous pouvez brancher le cordon d'alimentation.
- Veillez à utiliser le cordon d'alimentation et l'adaptateur secteur fournis.
- Reportez-vous au mode d'emploi des composants devant être raccordés.
- Raccordez cet appareil et votre ordinateur directement avec un câble USB.
 - Utilisez un câble USB conforme à la norme USB 2.0.
 - Les concentrateurs USB ne peuvent pas être utilisés.

Raccordement des entrées et des sorties

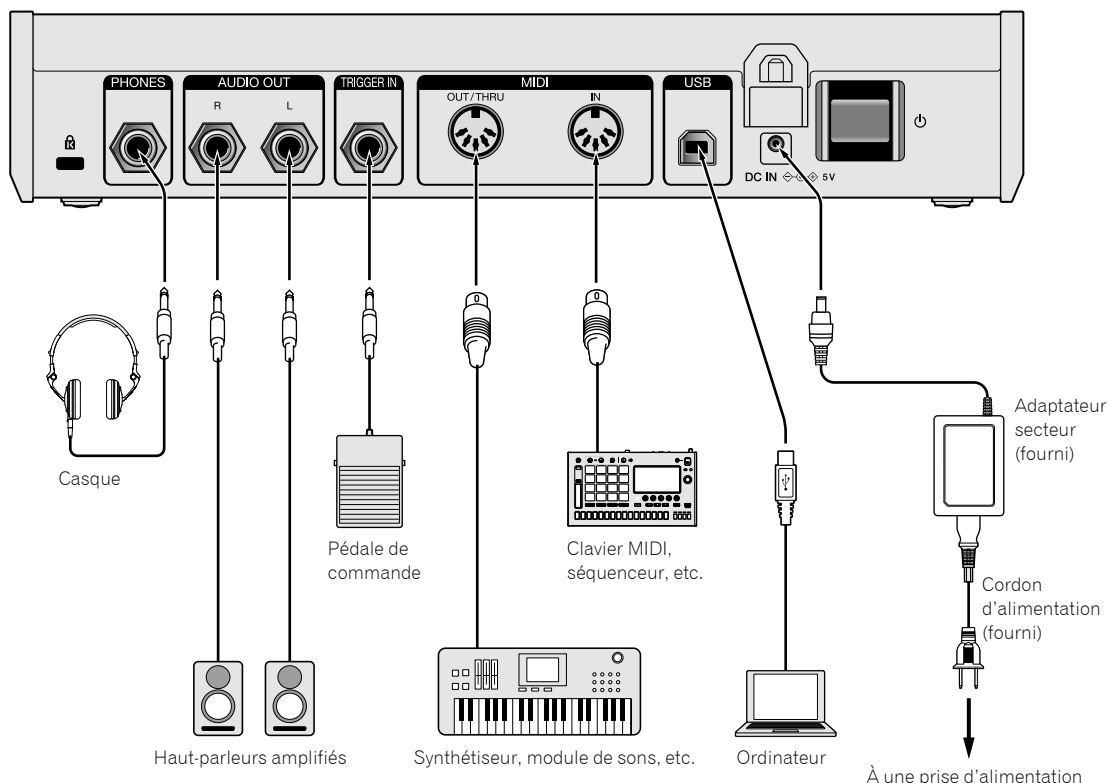

Comment utiliser le crochet pour câble

Branchez le câble de l'adaptateur secteur au crochet pour câble afin d'éviter toute déconnexion accidentelle.

- Si l'adaptateur secteur se débranche pendant que vous jouez du synthétiseur, le son s'interrompt brusquement.

1 Faites passer le câble de raccordement de l'adaptateur secteur dans le crochet pour câble.

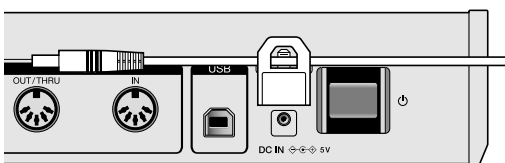
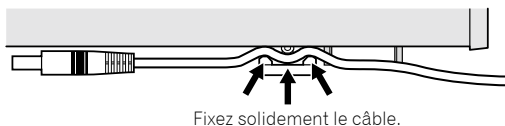

2 Branchez la fiche du câble de raccordement dans la prise [DC IN]. Si le câble du côté gauche du crochet pour câble est trop long, tendez-le légèrement.

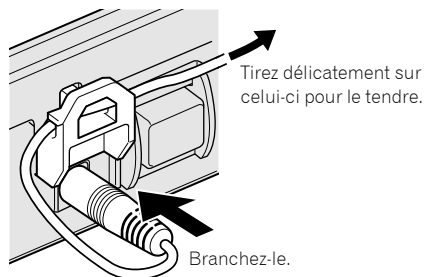

Fonctionnement

Ce chapitre explique comment faire fonctionner l'appareil, de la création sonore au jeu.

Pour plus de détails sur les catégories, les paramètres et les valeurs des paramètres décrits dans les procédures de fonctionnement, reportez-vous à la section « Création de sons et de catégories/paramètres » (page 13).

Choix et lecture d'un programme

Le TORALZ AS-1 dispose de dix banques ([F1]-[F5] et [U1]-[U5]) ayant chacune 99 programmes en mémoire. Pour rappeler le programme de votre choix, sélectionnez une banque et un numéro de programme dans cet ordre.

- Seule la lecture des programmes des banques [F1]-[F5] est possible, mais les programmes des banques [U1]-[U5] sont réinscriptibles. Bien que vous puissiez éditer n'importe quel programme de n'importe quelle banque, vous ne pouvez enregistrer un programme que dans une banque d'utilisateur [U1]-[U5]. (« F » signifie « Banque d'usine » et « U » signifie « Banque d'utilisateur ».)
- Lorsque vous achetez ce produit, les programmes des banques [U1]-[U5] sont identiques aux programmes des banques [F1]-[F5].

À propos de la fonction de dernière mémoire

Si vous sélectionnez un programme et appuyez deux fois sur le bouton [GLOBAL/WRITE] (appuyez sur le bouton [GLOBAL/WRITE] pour afficher l'écran [GLOBAL SETTING] et appuyez à nouveau sur le bouton [GLOBAL/WRITE] pour revenir à l'écran principal), le programme sélectionné s'affichera d'abord sur l'écran principal lors de la prochaine mise sous tension de l'appareil.

1 Appuyez sur le bouton [⏻] du panneau arrière pour mettre l'appareil sous tension.

L'écran principal s'affiche.

2 Allumez les dispositifs externes raccordés à [AUDIO OUT] (ex. : haut-parleurs amplifiés, amplificateur de puissance, table de mixage audio, etc.).

3 Maintenez enfoncé le bouton [SHIFT] et tournez la commande [PROGRAM/BANK] pour sélectionner un numéro de banque.

Le numéro de banque affiché change lorsque vous tournez la commande.

- Si vous maintenez le bouton [SHIFT] enfoncé, il ne s'active que pendant la durée de la pression. Pour le désactiver, il suffit de relâcher le bouton.

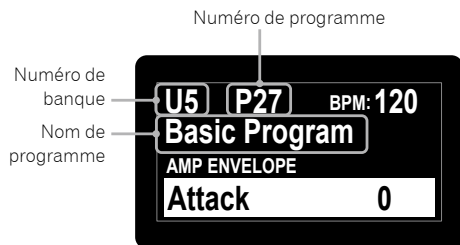

4 Désactivez le bouton [SHIFT] et tournez la commande [PROGRAM/BANK] pour sélectionner le programme de votre choix.

Le numéro de programme et le nom de programme affichés changent lorsque vous tournez la commande.

5 Jouez sur le clavier.

Le synthétiseur joue le son correspondant.

- Si le bouton [HOLD] est activé (allumé), le son est joué en continu. Chaque pression sur le bouton [HOLD] l'active ou le désactive à tour de rôle.
- Si le bouton [ARP] est activé (allumé), toutes les notes tenues sont arpégées. Chaque pression sur le bouton [ARP] l'active ou le désactive à tour de rôle.
- Si vous appuyez sur le bouton [OCTAVE UP]/[OCTAVE DOWN] pendant que l'arpège est joué, vous pouvez monter/abaisser la gamme d'une octave. Pour la monter/l'abaisser par unités de gamme chromatique, maintenez enfoncé le bouton [SHIFT] et appuyez sur n'importe quel bouton.

Édition d'un programme

Il y a deux façons d'éditer un programme.

- Utilisez les commandes et les boutons du panneau de commande pour régler directement les principaux paramètres (comme indiqué à l'étape 2 ci-dessous).
- Choisissez un paramètre de votre choix affiché à l'écran et ajustez les paramètres détaillés (comme indiqué aux étapes 3 à 5 ci-dessous).

Pour le fonctionnement des boutons et des commandes, reportez-vous à la section « Noms et fonctions des éléments » (page 5), et pour plus de détails sur les paramètres, reportez-vous à la section « Création de sons et de catégories/paramètres » (page 13).

1 Choisissez un programme que vous désirez éditer.

Suivez les étapes 3 et 4 de la section « Choix et lecture d'un programme » ci-dessus.

2 Actionnez les commandes [LPF CUTOFF], [LPF RES], [HPF CUTOFF], [ENVELOPE ATTACK], [ENVELOPE DECAY/REL], [LFO FREQ/AMT] et/ou le bouton [FX].

Le son change à mesure que vous ajustez le paramètre.

3 Maintenez enfoncé le bouton [SHIFT] et tournez la commande [PARAM/CATEGORY] pour sélectionner la catégorie de votre choix.

Le nom de catégorie affiché change lorsque vous tournez la commande.

- Pour savoir comment activer/désactiver le bouton [SHIFT], suivez l'étape 3 de la section « Choix et lecture d'un programme » ci-dessus.

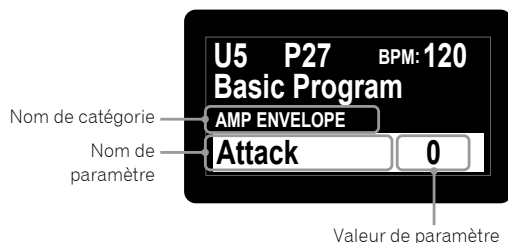

4 Désactivez le bouton [SHIFT] et tournez la commande [PARAM/CATEGORY] pour sélectionner le nom de paramètre de votre choix.

Le nom de paramètre affiché change lorsque vous tournez la commande.

5 Tournez la commande [VALUE] pour ajuster la valeur du paramètre.

Le son change à mesure que vous ajustez la valeur du paramètre affichée à l'écran.

Sauvegarde d'un programme édité

1 Maintenez enfoncé le bouton [SHIFT] et appuyez sur le bouton [GLOBAL/WRITE].

L'écran suivant apparaît et le bouton [GLOBAL/WRITE] clignote. (Le bouton [SHIFT] s'éteint automatiquement).

- Pour savoir comment activer/désactiver le bouton [SHIFT], suivez l'étape 3 de la section « Choix et lecture d'un programme » ci-dessus.

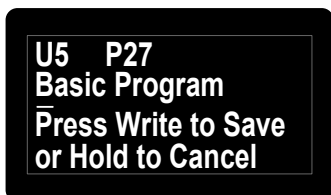

2 Si vous souhaitez modifier le nom du programme, tournez la commande [PARAM/CATEGORY] pour sélectionner le caractère à modifier et tournez la commande [VALUE] pour sélectionner le caractère de votre choix.

- Vous pouvez choisir parmi des caractères alphanumériques, des symboles et un espace.
- Si vous ne modifiez pas le nom du programme, cette étape est inutile.

3 Appuyez à nouveau sur le bouton [GLOBAL/WRITE].

Le programme actuellement sélectionné est écrasé par le programme édité.

- Pour annuler la sauvegarde, appuyez sur le bouton [HOLD] au lieu du bouton [GLOBAL/WRITE]. L'écran principal réapparaît sans sauvegarder le programme édité.

Initialisation d'un programme pour créer un son à partir de zéro

Lorsque vous souhaitez créer un son à partir de zéro, vous pouvez utiliser le « programme de base » qui est un simple son d'oscillateur unique. Pour ce faire, sélectionnez un programme et initialisez-le. Vous pouvez ensuite l'utiliser comme point de départ pour une création sonore.

1 Choisissez un programme que vous désirez initialiser.

- Suivez les étapes 3 et 4 de la section « Choix et lecture d'un programme » (page 9).

2 Désactivez le bouton [SHIFT] et appuyez sur le bouton [GLOBAL/WRITE].

L'écran [GLOBAL SETTING] s'affiche et le bouton [GLOBAL/WRITE] s'allume.

- Pour savoir comment activer/désactiver le bouton [SHIFT], suivez l'étape 3 de la section « Choix et lecture d'un programme » (page 9).

3 Tournez la commande [PARAM/CATEGORY] jusqu'à ce que l'écran [Basic Program] s'affiche.

Une fois [Basic Program] sélectionné, le bouton [LATCH] clignote.



23. Basic Program Press Latch to Load Basic Patch

4 Appuyez sur le bouton [LATCH].

Le programme actuellement sélectionné est initialisé et l'écran principal réapparaît.

- Pour créer un son, suivez les étapes 2 à 5 de la section « Édition d'un programme » (page 9).
Pour plus de détails, par exemple sur le réglage des paramètres, reportez-vous à la section « Création de sons et de catégories/paramètres » (page 13).
- Pour annuler l'initialisation, appuyez à nouveau sur le bouton [GLOBAL/WRITE] au lieu du bouton [LATCH]. L'écran principal réapparaît sans initialiser le programme.

Utilisation du séquenceur

Pour chaque programme, cet appareil peut créer des motifs de séquence allant jusqu'à 64 pas.

Exécution de l'enregistrement par pas

1 Appuyez sur le bouton [enregistrement SEQUENCER].

L'écran [Record] apparaît et l'appareil entre en mode d'enregistrement par pas.

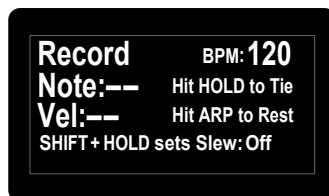

2 Appuyez sur l'une des touches du clavier.

La note correspondante est entrée dans un pas, et l'appareil passe automatiquement au pas suivant.

- Il est possible d'entrer jusqu'à 64 pas.
- Pour entrer une liaison, appuyez sur le bouton [HOLD]. Quand une note est liée, le son de la note entrée dans le pas précédent est joué en continu.
- Pour entrer un silence, appuyez sur le bouton [ARP].
- Pour régler sur [On]/[Off] l'élément [Slew] du pas affiché, maintenez enfoncé le bouton [SHIFT] et appuyez sur le bouton [HOLD].
Pour savoir comment activer/désactiver le bouton [SHIFT], suivez l'étape 3 de la section « Choix et lecture d'un programme » (page 9).

3 Appuyez sur le bouton [enregistrement SEQUENCER].

L'enregistrement par pas cesse.

- Si vous appuyez sur le bouton [lecture SEQUENCER] lorsque l'appareil est en état d'enregistrement par pas, il vous permet de démarrer la lecture du séquenceur dès l'arrêt de l'enregistrement par pas.

4 Appuyez sur le bouton [lecture SEQUENCER].

La lecture de la séquence entrée commence.

- Si vous appuyez sur une touche du clavier pendant la lecture de la séquence, la hauteur de la séquence se décale selon la gamme de la touche.
- Pour activer/désactiver [LOCK SEQUENCE], maintenez enfoncé le bouton [SHIFT] et appuyez sur le bouton [SEQUENCER].

- **Activé** : lorsque vous lancez la lecture de la séquence, le bouton **[lecture SEQUENCER]** clignote. Même si vous changez de programme, le motif de séquence est conservé lorsque **[LOCK SEQUENCE]** est activé.
- **Désactivé** : lorsque vous lancez la lecture de la séquence, le bouton **[lecture SEQUENCER]** s'allume. Lorsque vous changez de programme, le motif de séquence bascule également sur le motif correspondant.
- Si vous maintenez enfoncé le bouton **[SHIFT]** et appuyez sur le bouton **[TAP]** lors de la lecture de la séquence, la séquence saute au premier pas (redémarré).

Modification du nombre de pas à lire

1 Tournez la commande [PARAM/CATEGORY] pour afficher l'écran du paramètre [Length] dans la catégorie [SEQUENCER].



2 Tournez la commande [VALUE] pour modifier le nombre de pas à lire.

L'appareil joue la séquence de façon répétée (lecture en boucle) selon le nombre de pas affichés.

- Pour modifier le nombre de pas, maintenez enfoncé le bouton **[SHIFT]** et tournez la commande **[VALUE]**.
- Si vous sélectionnez pour **[Length]** une valeur inférieure au nombre de pas de la séquence enregistrée, la lecture revient obligatoirement au premier pas après la lecture du pas spécifié par l'élément **[Length]**.

Exemple : lorsque le nombre de pas de la séquence enregistrée s'élève à 20 et que **[Length]** est réglé sur **[16 steps]**.

Nombre de pas

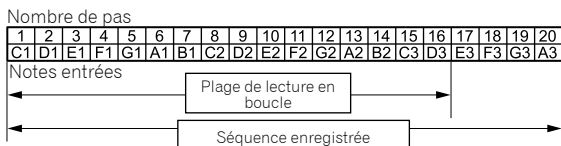

L'appareil effectue une lecture en boucle jusqu'au 16^e pas. Les pas 17 à 20 ne sont pas joués, mais le motif de séquence est conservé.

- Si vous sélectionnez pour **[Length]** une valeur supérieure ou égale au nombre de pas de la séquence enregistrée, l'appareil joue le motif de séquence de façon répétée jusqu'à ce qu'il atteigne **[Length]**, puis revient au premier pas pour la lecture en boucle.

Exemple : lorsque le nombre de pas de la séquence enregistrée s'élève à cinq et que **[Length]** est réglé sur **[16 steps]**.

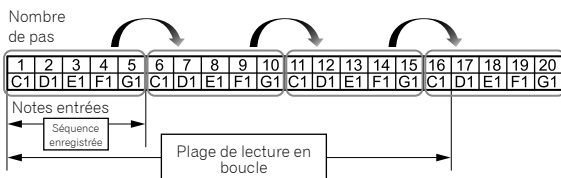

L'appareil lit le motif de séquence à cinq pas enregistré de façon répétée jusqu'au 16^e pas, puis revient obligatoirement au premier pas pour la lecture en boucle.

- Si vous modifiez le réglage de **[Length]** pendant la lecture d'une séquence, le changement se reflète après la lecture du pas spécifié par le réglage de **[Length]** précédent.

Modification du réglage de la note entrée

Chaque pas comporte les réglages suivants : **[Note]**, **[Vel]**, **[Slew]**.

1 Tournez la commande [PARAM/CATEGORY] pour afficher l'écran des paramètres [Note], [Vel] ou [Slew] sous la catégorie [SEQUENCER] du pas que vous souhaitez modifier.

2 Tournez la commande [VALUE] pour modifier la valeur du paramètre affiché.

Les modifications de chaque valeur de paramètre se reflètent instantanément, indépendamment de l'état de lecture/arrêt de la séquence.

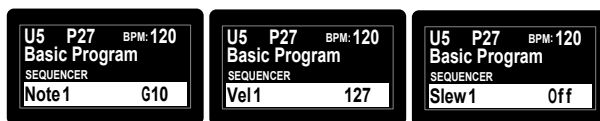

Utilisation du curseur

Vous pouvez affecter plusieurs paramètres au curseur et modifier le ton de manière dynamique à l'aide du curseur.

1 Tournez la commande [PARAM/CATEGORY] et choisissez le paramètre que vous souhaitez modifier à l'aide du curseur depuis la catégorie [SLIDER DESTINATION].

2 Tournez la commande [VALUE] pour définir la valeur maximale du paramètre affecté au curseur.

3 Utilisez le curseur.

- Pour que le curseur conserve sa valeur même après que vous avez relâché le doigt, appuyez sur le bouton **[LATCH]** pour que le bouton **[LATCH]** s'active (s'allume).

Utilisation de la fonction Programme rapide

L'appareil peut affecter jusqu'à 13 programmes en tant que programmes rapides à chaque touche du clavier et les rappeler instantanément.

Affectation des programmes rapides aux touches du clavier

1 Appuyez sur le bouton [GLOBAL/WRITE].

L'écran **[GLOBAL SETTING]** apparaît.

2 Tournez la commande [PARAM/CATEGORY] pour afficher l'écran [Quick Program].

3 Tournez la commande [VALUE] pour sélectionner une touche à laquelle vous souhaitez affecter le programme rapide.

Les numéros **[Prog: 1]** à **[Prog: 13]** correspondent aux numéros des touches du clavier.

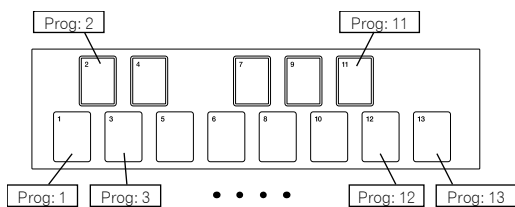

4 Maintenez enfoncé le bouton [SHIFT] et tournez la commande [PROGRAM/BANK] pour sélectionner le numéro de banque contenant le programme que vous souhaitez affecter.

Le numéro de banque affiché change.

- Pour savoir comment activer/désactiver le bouton [SHIFT], suivez l'étape 3 de la section « Choix et lecture d'un programme » (page 9).

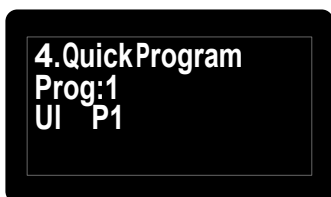

5 Désactivez le bouton [SHIFT] et tournez la commande [PROGRAM/BANK] pour sélectionner le programme de votre choix et l'affecter à la touche sélectionnée.

Le numéro de programme affiché change.

Rappel des programmes rapides affectés

1 Maintenez enfoncés les boutons [SHIFT] et [LATCH] et appuyez sur la touche souhaitée.

Ceci permet de basculer instantanément vers le programme affecté sous « Affectation des programmes rapides aux touches du clavier » ci-dessus.

Création de sons et de catégories/paramètres

Ce chapitre décrit de manière synthétique les catégories et les paramètres inclus dans le programme pour créer des sons.

Pour plus de détails sur la modification des catégories, paramètres et valeurs des paramètres décrits ici, reportez-vous à la section « Fonctionnement » (page 9).

Catégorie OSCILLATOR

Les catégories d'oscillateur ([OSCILLATOR 1], [OSCILLATOR 2] et [OSCILLATORS]) génèrent des formes d'onde avec diverses configurations harmoniques qui forment la base des sons de cet appareil.

L'appareil possède deux oscillateurs (Oscillateur 1, Oscillateur 2), un sous-oscillateur de l'Oscillateur 1 et un générateur de bruit indépendant. Chacun des deux oscillateurs est capable de générer des ondes à impulsion de largeur variable, en dents de scie et triangulaires. Vous pouvez également changer continuellement ces trois types de formes d'onde à l'aide du paramètre [Shape].

Paramètres d'OSCILLATOR

[OSCILLATOR 1], [OSCILLATOR 2] et [OSCILLATORS] s'affichent en tant que catégories.

Voici les paramètres affichés sous une ou deux des catégories.

Frequency

(Les deux catégories [OSCILLATOR 1] et [OSCILLATOR 2] comportent ce paramètre.)

Le paramètre [Frequency] ajuste la hauteur de base de l'oscillateur sur une gamme de cinq octaves.

- Si vous utilisez les boutons [OCTAVE UP] et [OCTAVE DOWN], la gamme compte neuf octaves au total.

Shape

(Les deux catégories [OSCILLATOR 1] et [OSCILLATOR 2] comportent ce paramètre.)

Le paramètre [Shape] ajuste la forme d'onde générée par l'oscillateur. La forme d'onde peut changer en permanence : onde triangulaire, onde en dents de scie et onde à impulsion.

Les trois formes d'onde apparaissent comme suit.

- Onde triangulaire : [Tri]
- Onde en dents de scie : [Saw]
- Onde à impulsion : [Pulse]

Pulse Width

(Les deux catégories [OSCILLATOR 1] et [OSCILLATOR 2] comportent ce paramètre.)

Le paramètre [Pulse Width] ajuste la largeur d'impulsion de l'onde à impulsion.

- Lorsque [Pulse Width] est réglé sur [127], l'onde à impulsion devient une onde carrée (largeur d'impulsion : 50%).
- Lorsque [Pulse Width] est réglé sur [0] ou [255], le facteur de marche de l'onde à impulsion passe à 0% (largeur d'impulsion : 0%), donc le son n'est pas émis.

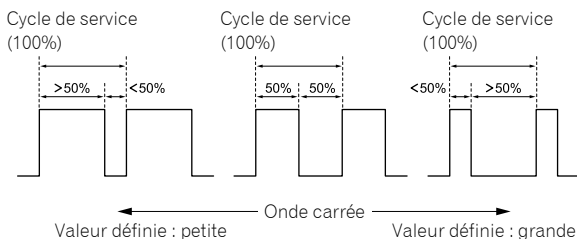

Sync

(Pour la catégorie [OSCILLATOR 1])

Le paramètre [Sync] définit la synchronisation hard sync de l'oscillateur sur [On]/[Off].

Lorsque la synchronisation hard sync de l'oscillateur est réglée sur [On], elle oblige l'Oscillateur 1 à redémarrer son cycle chaque fois que l'Oscillateur 2 démarre son cycle. Cela ajoute de merveilleux partiels harmoniques à la fréquence de l'Oscillateur 1, ce qui crée une forme d'onde complexe.

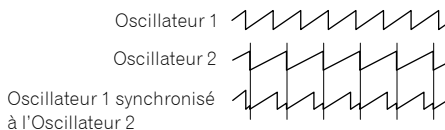

Fine

(Pour la catégorie [OSCILLATOR 2])

Fine accorde la hauteur de l'Oscillateur 2 d'un quart de ton plus haut ou plus bas. Désaccorder légèrement les hauteurs de l'Oscillateur 1 et de l'Oscillateur 2 permet de créer un son plus épais.

Key Follow

(Pour la catégorie [OSCILLATOR 2])

Réglez [Key Follow] sur [On]/[Off].

Lorsque [Key Follow] est sur [On], la hauteur de l'Oscillateur 2 est commandée par le clavier.

- Si vous utilisez l'Oscillateur 2 comme source LFO (oscillateur à basse fréquence), il continuera à transmettre à la fréquence définie sous [Frequency] en réglant [Key Follow] sur [Off].
- Même si [Key Follow] est réglé sur [Off], les modulations d'autres sources de modulation sont activées.

Low Freq

(Pour la catégorie [OSCILLATOR 2])

Lorsque [Low Freq] est réglé sur [On], l'Oscillateur 2 peut servir de LFO.

Slop

(Pour la catégorie [OSCILLATORS])

Ce paramètre affecte à la fois l'Oscillateur 1 et l'Oscillateur 2.

Slop ajoute un désaccord aléatoire aux deux oscillateurs, ce qui confère à l'appareil une légère instabilité d'accord et la « chaleur » typique des synthétiseurs analogiques vintage.

- De petites quantités de Slop vont créer un subtil caractère analogique vintage. De plus grandes quantités vont produire un effet désaccordé plus spectaculaire.

Catégorie MIXER

Dans la catégorie [MIXER], vous pouvez régler individuellement le niveau de chaque oscillateur.

Pour synthétiser la forme d'onde de chaque oscillateur, vous devez monter le niveau de volume de chaque paramètre dans la catégorie [MIXER].

- Si le paramètre [RESONANCE] du filtre passe-bas est suffisamment élevé pour provoquer une auto-oscillation, le filtre produira une onde sinusoïdale, même si les volumes de tous les oscillateurs sont réglés sur [0].

Paramètres de MIXER

Osc1 Level

Règle le volume de l'Oscillateur 1.

Osc2 Level

Règle le volume de l'Oscillateur 2.

Sub Level

Règle le volume du sous-oscillateur de l'Oscillateur 1.

Le sous-oscillateur génère une onde triangulaire d'une octave plus bas que la hauteur de l'Oscillateur 1. Comme une onde triangulaire comporte très peu d'harmoniques, vous pouvez utiliser la sous-octave triangulaire pour ajouter du poids à un son sans modifier son contenu harmonique global.

Noise Level

Règle le volume du bruit blanc généré par le générateur de bruit. Le bruit est efficace pour créer des sons de percussion et des effets sonores tels que le vent ou les vagues de l'océan.

Catégorie FILTER

Dans la catégorie de filtre ([LOW-PASS FILTER], [HIGH-PASS FILTER]), le ton est traité en coupant ou en mettant l'accent sur la composante harmonique des oscillateurs.

Cet appareil est équipé d'un filtre passe-bas résonant analogique à 4 pôles (24 dB par octave) et d'un filtre passe-haut résonant analogique à 2 pôles (12 dB par octave).

Le filtre passe-bas atténue les hautes fréquences, tandis que le filtre passe-haut atténue les basses fréquences. Si vous utilisez ces deux filtres en même temps, ils fonctionnent également comme un filtre passe-bande.

Vous pouvez également mettre l'accent sur une bande de fréquences proche de la coupure du filtre en ajustant le niveau de résonance ([Resonance]).

Paramètres de FILTER

[LOW-PASS FILTER] et [HIGH-PASS FILTER] s'affichent en tant que catégories.

Voici les paramètres affichés sous l'une ou les deux catégories.

Cutoff

(Les deux catégories [LOW-PASS FILTER] et [HIGH-PASS FILTER] comportent ce paramètre.)

Le paramètre [Cutoff] ajuste la fréquence de coupure de chaque filtre. La fréquence de coupure est ajustée à la gamme grave lorsque la valeur définie du paramètre diminue et à la gamme aiguë quand cette valeur augmente.

- À mesure que vous diminuez la valeur de [LOW-PASS FILTER], vous retirez les hautes fréquences du son.
- À mesure que vous augmentez la valeur de [HIGH-PASS FILTER], vous retirez les basses fréquences du son.
- [FILTER ENVELOPE] vous permet de contrôler la fréquence de coupure du filtre au fil du temps.

Resonance

(Les deux catégories [LOW-PASS FILTER] et [HIGH-PASS FILTER] comportent ce paramètre.)

Le paramètre [Resonance] ajoute un caractère distinctif au son en mettant l'accent sur les harmoniques autour de la fréquence de coupure.

- À mesure que le niveau de [Resonance] augmente, l'accent est mis sur le partiel et l'effet augmente.
- Le filtre passe-bas commence une auto-oscillation en augmentant le niveau de [Resonance], et le filtre lui-même génère une onde sinusoïdale.
- Le réglage de [Resonance] sur une valeur élevée lorsque les oscillateurs sont également réglés sur une valeur élevée sous

[MIXER] peut entraîner une distorsion. Réduisez les niveaux des oscillateurs si nécessaire.

Key Amount

(Les deux catégories [LOW-PASS FILTER] et [HIGH-PASS FILTER] comportent ce paramètre.)

[Key Amount] contrôle la manière dont la fréquence de coupure du filtre est affectée par le clavier. Les réglages sont [Off/Half/Full].

- Lorsque [Full] est sélectionné, plus la note jouée sur le clavier est haute, plus le filtre s'ouvre. Les changements de fréquence de coupure se font par unités de demi-ton.
- Lorsque [Half] est sélectionné, plus la note jouée sur le clavier est haute, plus le filtre s'ouvre. Toutefois, les changements de fréquence de coupure se font par unités de quart de ton.
- Lorsque [Off] est sélectionné, le fait de jouer plus haut ou plus bas sur le clavier n'affecte pas la fréquence du filtre.
- Lorsque le filtre passe-bas est auto-oscillant, vous pouvez jouer en fonction du réglage de [Key Amount] dans la catégorie [LOW-PASS FILTER] comme suit.
 - Lorsque [Full] est sélectionné, vous pouvez jouer une octave (gamme de douze notes) avec le son d'oscillation (onde sinusoïdale) du filtre.
 - Lorsque [Half] est sélectionné, vous pouvez jouer une octave (gamme de douze notes) en jouant deux octaves sur le clavier.

Velocity

(Les deux catégories [LOW-PASS FILTER] et [HIGH-PASS FILTER] comportent ce paramètre.)

Lorsque le paramètre [Velocity] est réglé sur [On], vous pouvez changer l'effet de l'enveloppe du filtre ([FILTER ENVELOPE]) pour basculer vers la fréquence de coupure en fonction de la vélocité (force du jeu sur le clavier).

- Si vous jouez fort sur le clavier, la quantité de changement sous [LP Amount] et [HP Amount] dans la catégorie [FILTER ENVELOPE] augmente.

Catégorie FILTER ENVELOPE

L'élément [FILTER ENVELOPE] sert à commander les fréquences de coupure des deux filtres au fil du temps à l'aide des commandes [Attack], [Decay], [Sustain] et [Release].

En général, les sons produits par un instrument sont plus vifs à leur début (phase d'attaque) et s'adoucissent en mourant (phases de chute et d'extinction). L'élément [FILTER ENVELOPE] est conçu pour simuler ce phénomène.

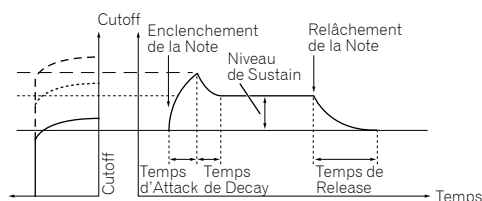

Enveloppe ADSR standard

Paramètres de FILTER ENVELOPE

LP Amount

Le paramètre [LP Amount] définit la quantité de modulation de l'enveloppe de filtre sur le filtre passe-bas. Des quantités plus élevées affectent bien davantage la fréquence de coupure.

- Avec des réglages de [LP Amount] positifs supérieurs, l'enveloppe de filtre affecte bien davantage la fréquence de coupure du filtre.
- Avec des réglages de [LP Amount] négatifs supérieurs, l'enveloppe de filtre s'inverse et affecte bien davantage la fréquence de coupure du filtre dans la direction inverse.

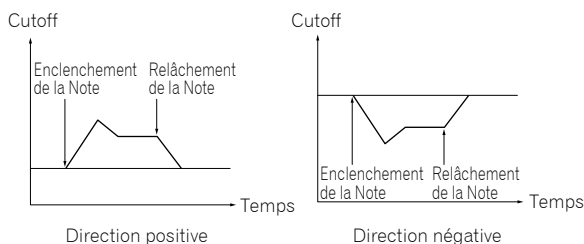

HP Amount

Le paramètre **[HP Amount]** règle la quantité de modulation de l'enveloppe de filtre sur le filtre passe-haut. Des quantités plus élevées affectent bien davantage la fréquence de coupure.

- Avec des réglages de **[HP Amount]** positifs supérieurs, l'enveloppe de filtre affecte bien davantage la fréquence de coupure du filtre.
- Avec des réglages de **[HP Amount]** négatifs supérieurs, l'enveloppe de filtre s'inverse et affecte bien davantage la fréquence de coupure du filtre dans la direction inverse.

Attack

Le paramètre **[Attack]** définit le temps d'attaque de l'enveloppe de filtre. Ceci définit la durée entre l'enclenchement de la note (la pression d'une touche) et l'ouverture du filtre sur la fréquence définie à l'aide du paramètre **[Cutoff]**.

- Plus la valeur de réglage de **[Attack]** est élevée, plus la durée d'obtention de la valeur maximale est longue.

Decay

Le paramètre **[Decay]** définit le temps de chute de l'enveloppe de filtre. Ceci définit la durée jusqu'à l'obtention du niveau d'entretien, après l'obtention de la fréquence de coupure définie sous **[Cutoff]** au cours de la phase d'attaque.

- Plus la valeur de réglage de **[Decay]** est élevée, plus la durée d'obtention du niveau d'entretien est longue.

Sustain

Le paramètre **[Sustain]** définit le niveau d'entretien de l'enveloppe de filtre.

Ceci définit la fréquence de coupure maintenue pendant que le son est soutenu tout au long du temps de chute (pendant que vous appuyez sur le clavier).

- Plus la valeur de réglage de **[Sustain]** est élevée, plus le niveau d'entretien est élevé.
- Lorsque **[Sustain]** est réglé sur la valeur maximale, le temps de **[Decay]** n'a aucun effet.
- Lorsque **[Sustain]** est réglé sur la valeur minimale, le temps de **[Release]** n'a aucun effet.

Release

Le paramètre **[Release]** définit le temps d'extinction de l'enveloppe de filtre.

Ceci commande la vitesse à laquelle le filtre se ferme après le relâchement d'une note.

- Plus la valeur de réglage de **[Release]** est élevée, plus le temps de chute est long jusqu'à la fermeture du filtre.

Catégorie AMP ENVELOPE

L'élément **[AMP ENVELOPE]** sert à commander le volume sonore d'un son au fil du temps à l'aide des commandes **[Attack]**, **[Decay]**, **[Sustain]** et **[Release]**.

En général, les sons produits par un instrument changent de volume au fil du temps. L'élément **[AMP ENVELOPE]** est conçu pour simuler ce phénomène.

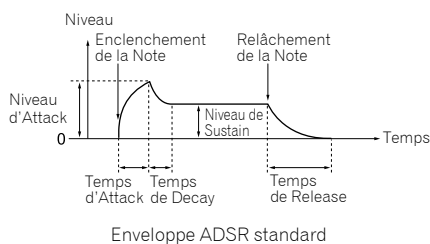

Paramètres d'AMP ENVELOPE

Amount

Le paramètre **[Amount]** définit le niveau d'attaque (la valeur maximale de l'enveloppe d'amplification) avec l'enveloppe d'amplification.

Velocity

Lorsque **[Velocity]** est réglé sur **[On]**, l'élément **[Amount]** de l'enveloppe d'amplification peut être modifié par la vélocité (la force avec laquelle vous tapez).

- Plus vous jouez fort sur le clavier, plus l'élément **[Amount]** (Volume) change.

Attack

Le paramètre **[Attack]** définit le temps d'attaque de l'enveloppe d'amplification.

Ceci définit la durée entre l'enclenchement de la note (la pression d'une touche) et l'obtention du niveau d'attaque défini sous **[Amount]** (la vitesse de la montée jusqu'à la crête).

- Plus la valeur de réglage de **[Attack]** est élevée, plus la durée d'obtention du niveau d'attaque est longue.

Decay

Le paramètre **[Decay]** définit le temps de chute de l'enveloppe d'amplification.

Ceci définit la durée jusqu'à l'obtention du niveau d'entretien, après l'obtention du niveau d'attaque.

- Plus la valeur de réglage de **[Decay]** est élevée, plus la durée d'obtention du niveau d'entretien est longue.

Sustain

Le paramètre **[Sustain]** définit le niveau d'entretien de l'enveloppe d'amplification.

Ceci définit le volume maintenu pendant que le son est soutenu tout au long du temps de chute (pendant que vous appuyez sur le clavier).

- Plus la valeur de réglage de **[Sustain]** est élevée, plus le niveau d'entretien est élevé.
- Lorsque **[Sustain]** est réglé sur la valeur maximale, le temps de **[Decay]** n'a aucun effet.
- Lorsque **[Sustain]** est réglé sur la valeur minimale, le temps de **[Release]** n'a aucun effet.

Release

Le paramètre **[Release]** définit le temps d'extinction de l'enveloppe d'amplification.

Ceci définit le temps de chute jusqu'à ce que le niveau de l'enveloppe atteigne 0 à partir du relâchement de la note (le son s'éteint).

- Plus la valeur de réglage de **[Release]** est élevée, plus le temps de chute est long jusqu'à ce que le niveau de l'enveloppe atteigne 0.

Catégorie GLIDE

Le glissement (également appelé « portamento ») provoque le glissement de la hauteur d'une note vers le haut ou vers le bas à partir de la hauteur de la note précédemment jouée.

Le TORAIZ AS-1 propose quatre modes de glissement. Vous pouvez choisir l'un d'entre eux pour obtenir le comportement de glissement de votre choix.

Paramètres de GLIDE

Rate

Le paramètre **[Rate]** définit la vitesse de glissement. Plus la valeur de réglage de **[GLIDE]** est élevée, plus la transition d'une note à la suivante est longue.

Si vous réglez **[GLIDE]** sur **[0]**, le glissement n'est pas appliqué.

Mode

Les quatre modes suivants peuvent être sélectionnés.

Mode	Nom officiel	Explication
FxRate	Vitesse fixe	La vitesse de glissement est fixe. <ul style="list-style-type: none"> Le temps de transition entre les notes varie selon l'intervalle entre les notes : plus l'intervalle est important, plus le temps de transition est long.
FxTime	Temps fixe	Le temps de glissement est fixe. <ul style="list-style-type: none"> Le temps nécessaire à la transition entre les notes est toujours constant indépendamment de l'intervalle entre les notes. Même si vous relâchez le clavier une fois, puis appuyez à nouveau sur le clavier, le glissement est appliqué.
FxRtA	Vitesse fixe A	L'effet est le même qu'avec [FxRate] , mais le glissement s'applique uniquement à un style de jeu legato. <ul style="list-style-type: none"> Le style de jeu legato est une façon de jouer en liant les notes (la technique qui consiste à appuyer sur une touche tout en maintenant brièvement enfoncée la touche précédente/jouer une note tout en soutenant brièvement la note précédente).
FxTmA	Temps fixe A	L'effet est le même qu'avec [FxTime] , mais le glissement s'applique uniquement à un style de jeu legato. <ul style="list-style-type: none"> Le style de jeu legato est une façon de jouer en liant les notes (la technique qui consiste à appuyer sur une touche tout en maintenant brièvement enfoncée la touche précédente/jouer une note tout en soutenant brièvement la note précédente).

On/Off

Sélectionnez **[On]**/**[Off]** pour la fonction de glissement.

Catégorie LFO (oscillateur à basse fréquence)

Le **[LFO]** est un oscillateur à basse fréquence qui module un son de manière périodique.

Voici les exemples typiques des effets permis par le **[LFO]**.

- Vibrato : changement périodique de la hauteur du son
- Wah Wah : changement périodique du ton
- Tremolo : changement périodique du volume

Paramètres de LFO

Les paramètres suivants s'affichent sous la catégorie **[LFO]**, à l'exception de « Paramètres de la catégorie **[LFO DESTINATION]** ».

Frequency

Le paramètre **[Frequency]** définit la fréquence d'oscillation (vitesse de modulation) du LFO.

- Plus la valeur de réglage de **[Frequency]** est élevée, plus la fréquence d'oscillation augmente (la vitesse de modulation accélère).

- Lorsque **[Sync]** est réglé sur **[On]**, vous pouvez définir la vitesse de modulation synchronisée avec le BPM (réglage du tempo).

Sync

Lorsque le paramètre **[Sync]** est réglé sur **[On]**, la fréquence du LFO est synchronisée avec les BPM de l'arpégiateur, du séquenceur et de l'horloge MIDI.

- Le LFO réinitialise la forme d'onde à chaque pression sur le clavier (à l'exception du style de jeu legato) et revient au point de départ.
- Lorsque **[Sync]** est réglé sur **[On]**, la relation entre la valeur de **[Frequency]** de la catégorie **[LFO]** et la valeur de **[BPM]** de la catégorie **[ARPEGGIATOR/SEQUENCER]** (réglage du tempo) est la suivante.

Valeur de [Frequency]	Tempo	Note de séparation du clavier
32Q	BPM/32	Maxime
16Q	BPM/16	Longue
8Q	BPM/8	Carrée
6Q	BPM/6	Ronde pointée
4Q	BPM/4	Ronde
3Q	BPM/3	Blanche pointée
1/2	BPM/2	Blanche
1D	BPM/1,5	Noire pointée
1	BPM	Noire
1T	BPM×1,5	Triolets de noires
8D	BPM×4/3	Croche pointée
8th	BPM×2	Croche
8thT	BPM×3	Triolets de croches
16thD	BPM×8/3	Double croche pointée
16th	BPM×4	Double croche
16thT	BPM×6	Triolets de doubles croches
32nd	BPM×8	Triple croche
32ndT	BPM×12	Triolets de triples croches

Shape

Il est possible de sélectionner la forme d'onde LFO parmi les cinq types suivants.

Valeur du réglage	Forme d'onde
Tri	Triangulaire
RevSaw	En dents de scie inverses
Saw	En dents de scie
Square	Carrée
Random	Aléatoire

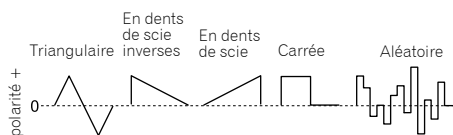

Formes d'onde du LFO

- Les formes d'onde triangulaire et aléatoire (également appelées « S&H » (Sample and Hold)) génèrent des effets de modulation dans les directions positive et négative.
- Les ondes en dents de scie, en dents de scie inverses et carrées ne génèrent des effets de modulation que dans la direction positive.
- Voici quelques exemples d'effets LFO :
 - Appliquez un LFO à onde triangulaire à un oscillateur pour créer un vibrato.
 - Appliquez un LFO à onde carrée à un oscillateur pour créer des trilles.

- Pour générer une forme d'onde de bruit blanc avec le LFO, sélectionnez **[Random]** et réglez **[LFO]**–**[Frequency]** sur sa valeur maximale.

Initial Amount

Le paramètre **[Initial Amt]** définit la quantité de modulation du LFO appliquée à une destination sélectionnée.

La hausse du réglage de **[Initial Amt]** augmente la quantité de modulation appliquée par le LFO.

Paramètres de la catégorie [LFO DESTINATION]

Les paramètres de cette catégorie servent à sélectionner la cible (destination de modulation) du LFO.

Voici les six destinations de modulation. Vous pouvez les combiner librement en réglant chacune d'elles sur **[On]**/**[Off]**.

Paramètre	Explication
Osc1 Freq	La fréquence d'oscillation (hauteur) de l'Oscillateur 1 est modulée.
Osc2 Freq	La fréquence d'oscillation (hauteur) de l'Oscillateur 2 est modulée.
Osc1-2PW	La largeur d'impulsion est modulée lorsque les deux paramètres [Shape] (forme d'onde) des catégories [Oscillateur 1] et [Oscillateur 2] sont réglés sur [Pulse] (onde à impulsion).
LP Cutoff	La fréquence de coupure du filtre passe-bas est modulée.
HP Cutoff	La fréquence de coupure du filtre passe-haut est modulée.
VCA	Le volume est modulé.

Catégorie SLIDER

Le curseur a la même fonction que la molette de modulation ou de pitch (hauteur). Le curseur vous permet de commander jusqu'à sept paramètres différents et de régler différentes quantités de modulation pour chacun d'eux à l'aide de la catégorie **[SLIDER DESTINATION]**.

En outre, vous pouvez utiliser le curseur pour commander l'enveloppe de filtre et le niveau des effets, pour une plus grande expressivité.

Paramètres de SLIDER

[SLIDER DESTINATION] s'affiche en tant que catégorie.

Paramètres de la catégorie [SLIDER DESTINATION]

Sélectionnez la cible (destination du curseur) à commander avec le curseur.

Il y a sept destinations. Vous pouvez définir différentes quantités de modulation pour chaque destination.

- La valeur que vous définissez pour chaque paramètre détermine la quantité de modulation maximale applicable.
- Les valeurs positives appliquent la modulation dans la direction positive.
- Les valeurs négatives appliquent la modulation dans la direction négative.

Paramètre	Explication
Osc1 Freq	Définit la quantité de modulation maximale appliquée à la fréquence de l'Oscillateur 1 (hauteur).
Osc2 Freq	Définit la quantité de modulation maximale appliquée à la fréquence de l'Oscillateur 2 (hauteur).
LPF Amount	Définit la quantité de modulation maximale appliquée à la fréquence de coupure du filtre passe-bas.
HPF Amount	Définit la quantité de modulation maximale appliquée à la fréquence de coupure du filtre passe-haut.
LFO Amount	Définit la quantité de modulation maximale appliquée par le LFO.
FX1 Mix	Définit le niveau de mixage maximal de FX1.
FX2 Mix	Définit le niveau de mixage maximal de FX2.

Catégorie MODULATION

Beaucoup de sons uniques associés aux synthétiseurs Prophet-5 et Prophet-6 ont été produits par un usage créatif des « Poly Mod ». Poly Mod vous permet d'utiliser l'Enveloppe de filtre et l'Oscillateur 2 comme sources de modulation pour créer un large éventail d'effets harmoniques complexes, allant de la FM (modulation de fréquence) à la modulation du filtre de spectre audio.

Paramètres de MODULATION

[MODULATION SOURCE] et **[MODULATION DESTINATION]** s'affichent en tant que catégories.

Dans ces deux catégories, vous pouvez sélectionner les paramètres pour générer l'effet de la modulation et le degré de modulation à appliquer. Pour les paramètres sélectionnés dans la catégorie **[MODULATION DESTINATION]**, vous pouvez définir la profondeur de modulation dans la direction positive ou la direction négative. Il y a deux paramètres : Enveloppe de filtre (**[Filter Env]**) et Quantité de l'Oscillateur 2 (**[Osc2 Amt]**) dans la catégorie **[MODULATION SOURCE]**. La quantité de changement vers les destinations de modulation par les deux modulations est réglable en définissant la valeur de chaque paramètre.

- Lorsque **[Low Freq]** sous **[OSCILLATOR 2]** est réglé sur **[On]** lors de l'utilisation de l'Oscillateur 2 en tant que source de modulation, vous pouvez obtenir un effet similaire au LFO.

Paramètres de la catégorie [MODULATION DESTINATION]

Sélectionnez la ou les cibles à moduler (destination(s) de modulation) parmi les cinq paramètres suivants. En réglant chaque paramètre sur **[On]** ou **[Off]**, vous pouvez créer une grande variété de combinaisons.

Paramètre	Explication
Osc1 Freq	La fréquence d'oscillation (hauteur) de l'Oscillateur 1 est modulée.
Osc1 Shape	La forme d'onde peut être modifiée en continu en modulant le paramètre [Shape] de la catégorie [OSCILLATOR 1] .
Osc1 PW	La largeur d'impulsion est modulée lorsque [Shape] (forme d'onde) sous [Oscillateur 1] est réglé sur [Pulse] (onde à impulsion).
LP Cutoff	La fréquence de coupure du filtre passe-bas est modulée.
HP Cutoff	La fréquence de coupure du filtre passe-haut est modulée.

Catégorie EFFECTS

Cet appareil est équipé de deux effecteurs numériques de qualité supérieure 24 bits 48 kHz (FX 1, FX 2). Ceci vous permet d'ajouter un retard, un chorus, un phaser, etc. sans avoir besoin de processeurs d'effets externes.

Bien que les effets subissent un traitement numérique, le chemin de signal principal est analogique. Les effets opèrent sur un chemin distinct et sont convertis au format analogique, puis mixés dans le chemin de signal final.

Les réglages d'effets sont enregistrés avec chaque programme. Il est possible de synchroniser les effets temporels tels que le retard avec le tempo de l'arpégiateur, du séquenceur et de l'horloge MIDI, et d'obtenir un effet répétitif synchronisé avec le BPM de votre choix.

Paramètres d'EFFECTS

FX On/Off

Le paramètre **[FX On/Off]** active ou désactive l'ensemble des paramètres **[EFFECTS]**.

- Ce paramètre est lié au bouton **[FX ON/OFF]** du panneau de commande.

- Le paramètre **[FX On/Off]** (ou le bouton **[FX ON/OFF]**) active et désactive FX1 et FX2, à l'aide d'un true bypass, ce qui garantit un chemin de signal analogique pur.

FX Type

(Les paramètres **[FX1 Type]** et **[FX2 Type]** s'affichent lorsqu'ils sont sélectionnés.)

Vous pouvez sélectionner le type d'effet de votre choix pour chacun des paramètres **[FX1 Type]** et **[FX2 Type]**, comme indiqué dans le tableau ci-dessous. Les types d'effets sélectionnés ici seront édités par les paramètres, comme indiqué dans le tableau ci-dessous.

Paramètre	Type d'effet	Explication
FX1 Type	Off	Désactive FX1.
	BBD	Ligne à retard BBD vintage
	Dist	Distorsion
	RingMod	Modulateur en anneau vintage
FX2 Type	Off	Désactive FX2.
	Chorus	Chorus vintage
	PhaserH	Phaser vintage (haute résonance)
	PhaserL	Phaser vintage (faible résonance)
	PhaserM	Phaser vintage (émulation de phaser Maestro)

FX Mix

(Les paramètres **[FX1 Mix]** et **[FX2 Mix]** s'affichent lorsqu'ils sont sélectionnés.)

Les paramètres **[FX1 Mix]** et **[FX2 Mix]** définissent la balance de mixage entre le son d'effet (son humide) et le son original (son sec).

- Le réglage du paramètre sur la valeur minimale entraîne un son 100% sec, tandis que le réglage du paramètre sur la valeur maximale entraîne un son 100% humide.
- Les signaux ayant subi un effet sont traités dans les chemins d'envoi/de retour, ce qui assure des chemins de signal analogique purs pour les sons non traités.

FX Param

Groupe des paramètres permettant d'ajuster l'effet du type d'effet sélectionné. Chaque effet comporte deux paramètres ajustables, comme indiqué dans le tableau ci-dessous.

Type d'effet		Paramètre 1		Paramètre 2	
		S'affiche en tant que	Effet de réglage	S'affiche en tant que	Effet de réglage
FX1 Type	Off	FX1 Param 1	s/o	FX1 Param 2	s/o
	BBD	BBD Time	Retard	BBD Fdbk	Quantité de retour
	Dist	Dist Drive	Quantité de distorsion	Dist Tone	Ton
	RingMod	Ring Md Tune	Fréquence	Ring Mod KeyF	Suivi
FX2 Type	Off	Fx2 Param 1	s/o	FX2 Param 2	s/o
	Chorus	Chorus Rate	Vitesse	Chorus Dpth	Profondeur
	PhaserH	Phaser Rate	Vitesse	Phaser Dpth	Profondeur
	PhaserL	Phaser Rate	Vitesse	Phaser Dpth	Profondeur
	PhaserM	Phaser Rate	Vitesse	Phaser Dpth	Profondeur

FX1 Sync

Lorsque le paramètre **[FX1 Sync]** est réglé sur **[On]** et **[BBD]** est sélectionné en tant que type d'effet, il est possible de synchroniser **[BBD Time]** (retard) avec l'arpégiateur, le séquenceur et l'horloge MIDI. **[BBD Time]** devient et s'affiche en tant que **[Sync Time]**, qui opère en fonction des valeurs indiquées dans le tableau ci-dessous.

Valeur du réglage	Retard
64th	1/16 de temps (quadruple croche)
32nd	1/8 de temps (triple croche)
1/32 D	3/16 de temps (triple croche pointée)
16th	1/4 de temps (double croche)
1/16 D	3/8 de temps (double croche pointée)
8th	1/2 temps (croche)
8th D	3/4 de temps (croche pointée)
Qtrr	1 temps (noire)
Qtrr D	1,5 temps (noire pointée)
Half	2 temps (blanche)
Half D	Trois temps (blanche pointée)

Catégorie AFTERTOUC

L'aftertouch est une fonction de performance qui vous permet d'ajouter une modulation à un son en appliquant une pression supplémentaire à une touche lorsque celle-ci est déjà enfoncée.

Six paramètres peuvent contrôler la quantité de modulation appliquée avec l'aftertouch.

Sur l'affichage, réglez le paramètre **[Amount]** dans la catégorie **[AFTERTOUC]** pour définir la quantité d'Aftertouch. Ensuite, réglez chaque paramètre de la catégorie **[AFTERTOUC DESTINATION]** sur **[On]/[Off]**, puis appliquez l'aftertouch au ou aux paramètres de votre choix.

Paramètres d'AFTERTOUC

[AFTERTOUC] et **[AFTERTOUC DESTINATION]** s'affichent en tant que catégories.

Amount

(Il s'agit du paramètre de la catégorie **[AFTERTOUC]**).

Le paramètre **[Amount]** définit la profondeur d'aftertouch.

- Si vous augmentez la valeur de **[Amount]** dans la direction positive, l'effet d'aftertouch augmente dans la direction positive.
- Si vous augmentez la valeur de **[Amount]** dans la direction négative, l'effet d'aftertouch augmente dans la direction négative ou diminue selon le paramètre.

Paramètres de la catégorie [AFTERTOUC DESTINATION]

Sélectionnez la ou les cibles auxquelles vous souhaitez appliquer l'aftertouch (destination(s) d'aftertouch).

Les six paramètres suivants peuvent être sélectionnés comme destinations d'aftertouch. Utilisez **[On/Off]** pour activer l'aftertouch pour un paramètre spécifique.

Paramètre	Explication
Osc 1 Freq	Change la fréquence d'oscillation (hauteur) de l'Oscillateur 1. <ul style="list-style-type: none"> Si la valeur de [Amount] est définie dans la direction positive, la hauteur de l'Oscillateur 1 augmente à mesure que vous continuez à enfoncer les touches du clavier. Si la valeur de [Amount] est définie dans la direction négative, la hauteur de l'Oscillateur 1 diminue à mesure que vous continuez à enfoncer les touches du clavier.
Osc 2 Freq	Change la fréquence d'oscillation (hauteur) de l'Oscillateur 2. <ul style="list-style-type: none"> Si la valeur de [Amount] est définie dans la direction positive, la hauteur de l'Oscillateur 2 augmente à mesure que vous continuez à enfoncer les touches du clavier. Si la valeur de [Amount] est définie dans la direction négative, la hauteur de l'Oscillateur 2 diminue à mesure que vous continuez à enfoncer les touches du clavier.

Paramètre	Explication
LP Cutoff	Change la fréquence de coupure du filtre passe-bas. <ul style="list-style-type: none"> Si la valeur de [Amount] est définie dans la direction positive, la fréquence de coupure augmente à mesure que vous continuez à enfoncer les touches du clavier. Si la valeur de [Amount] est définie dans la direction négative, la fréquence de coupure diminue à mesure que vous continuez à enfoncer les touches du clavier. Si la valeur de [Cutoff] est définie sur le maximum ou le minimum, il se peut que l'aftertouch n'ait aucun effet selon la valeur de [Amount].
HP Cutoff	Change la fréquence de coupure du filtre passe-haut. <ul style="list-style-type: none"> Si la valeur de [Amount] est définie dans la direction positive, la fréquence de coupure augmente à mesure que vous continuez à enfoncer les touches du clavier. Si la valeur de [Amount] est définie dans la direction négative, la fréquence de coupure diminue à mesure que vous continuez à enfoncer les touches du clavier. Si la valeur de [Cutoff] est définie sur le maximum ou le minimum, il se peut que l'aftertouch n'ait aucun effet selon la valeur de [Amount].
VCA	Change le volume. <ul style="list-style-type: none"> Si la valeur de [Amount] est définie dans la direction positive, le volume augmente à mesure que vous continuez à enfoncer les touches du clavier. Si la valeur de [Amount] est définie dans la direction négative, le volume diminue à mesure que vous continuez à enfoncer les touches du clavier. Si les valeurs [Amount] et [Sustain] de la catégorie [AMP ENVELOPE] sont définies sur le maximum, il se peut que l'aftertouch n'ait aucun effet.
LFO Amt	Change la valeur de [Initial Amt] de la catégorie [LFO] . <ul style="list-style-type: none"> Si la valeur de [Amount] est définie dans la direction positive, l'effet du LFO augmente à mesure que vous continuez à enfoncer les touches du clavier. Si la valeur de [Amount] est définie dans la direction négative, l'effet du LFO augmente, mais la forme d'onde du LFO est inversée (phase inverse).

Catégorie MISC PARAMETERS (Divers paramètres)

Vous pouvez définir diverses fonctions importantes en utilisant les paramètres de la catégorie **[MISC PARAMETERS]**.

Paramètres de la catégorie **[MISC PARAMETERS]**

KeyMode

Le paramètre **[KeyMode]** définit l'affectation des touches (également appelée « priorité à la note »). Ceci détermine quelle note a la priorité lorsque plusieurs notes sont jouées sur le clavier ou via MIDI.

Paramètre [KeyMode]		Fonctionnement
Valeur	Signification	
Low	Priorité à la note la plus basse (Déclencheur unique)	C'est la méthode la plus populaire lors de l'utilisation d'un synthétiseur vintage. Elle est souvent utilisée pour jouer des trilles tout en maintenant l'une des touches enfoncée. La note la plus basse est jouée sans que l'enveloppe ne soit redéclenchée.
Hi	Priorité à la note la plus haute (Déclencheur unique)	Quand vous jouez un trille tout en maintenant l'une des touches enfoncée, la note la plus haute est jouée sans que l'enveloppe ne soit redéclenchée.
Last	Priorité à la dernière note (Déclencheur unique)	Quand vous jouez un trille tout en maintenant l'une des touches enfoncée, la dernière touche enfoncée est jouée sans que l'enveloppe ne soit redéclenchée, indépendamment du fait qu'une note plus basse ou qu'une note plus haute soit jouée.

Paramètre [KeyMode]		Fonctionnement
Valeur	Signification	
LowR	Priorité à la note la plus basse + redéclenchement (Déclencheur multiple)	Quand vous jouez un trille tout en maintenant une note plus basse enfoncée, l'enveloppe est toujours redéclenchée.
HiR	Priorité à la note la plus haute + redéclenchement (Déclencheur multiple)	Quand vous jouez un trille tout en maintenant une note plus haute enfoncée, l'enveloppe est toujours redéclenchée.
LastR	Priorité à la dernière note + redéclenchement (Déclencheur multiple)	Quand vous jouez un trille tout en maintenant l'une des touches enfoncée, la hauteur de la dernière touche enfoncée est jouée et l'enveloppe est redéclenchée, indépendamment du fait qu'une note plus basse ou qu'une note plus haute soit jouée.

Volume

Le volume de chaque programme peut être défini indépendamment. Ceci s'avère utile pour veiller à ce que vos sons aient à peu près le même volume d'un programme à l'autre.

PitchbndRange

Vous pouvez définir la plage de pitch bend par unités de demi-ton jusqu'à +/- 12 demi-tons (1 octave).

Catégorie ARPEGGIATOR/ SEQUENCER

Le séquenceur et l'arpégiateur présentent les caractéristiques suivantes :

- Le séquenceur a un maximum de 64 pas, avec la possibilité d'ajouter des liaisons et des silences.
- L'arpégiateur dispose d'une gamme de trois octaves et de plusieurs modes de fonctionnement, dont UP, DOWN, UP & DOWN, etc.

Paramètres ARPEGGIATOR/SEQUENCER

BPM

Le paramètre **[BPM]** (Battements par minute) définit le tempo au cours duquel le séquenceur et l'arpégiateur opèrent lorsque **[MIDI Clock Mode]** sous **[GLOBAL SETTING]** est réglé sur le mode maître (**[Off]/[Master]**).

- Lorsque **[MIDI Clock Mode]** est réglé sur le mode esclave (**[Slave]/[Slave Thru]/[Slave No S/S]**), ce réglage de **[BPM]** est ignoré et se synchronise avec l'horloge MIDI externe.
- Le réglage de **[BPM]** est lié au bouton **[CLOCK TAP]** du panneau de commande, et le bouton **[CLOCK TAP]** clignote en fonction du tempo défini.
- Vous pouvez également définir **[BPM]** en tapant sur le bouton **[CLOCK TAP]** du panneau de commande au moins trois fois au tempo de votre choix, ou en tournant la molette **[CLOCK BPM/DIVIDE]**.
- La plage de réglage de **[BPM]** est comprise entre 30 et 250.
- Le réglage de **[BPM]** affecte la fréquence du LFO et l'effet BBD lorsque l'élément **[Sync]** de la catégorie **[LFO]** ou l'élément **[FX 1 Sync]** de la catégorie **[EFFECTS]** est réglé sur **[On]**.

TimeDiv

Définit la valeur temporelle de chaque pas du séquenceur/arpégiateur relatif au BPM. Cette valeur s'applique aux sources d'horloge interne et externe. Le tableau suivant répertorie les valeurs :

Valeur de réglage de [TimeDiv]	Réglage de [BPM] (tempo)	Note de séparation du clavier
2	BPM/2	Blanche
4	BPM	Noire
8D	BPM x2	Croche pointée

Valeur de réglage de [TimeDiv]	Réglage de [BPM] (tempo)	Note de séparation du clavier
8	BPM x2	Croche
85	BPM x2	Croche (Swing)
8T	BPM x3	Triolets de croches
16	BPM x4	Double croche
165	BPM x4	Double croche (Swing)
16T	BPM x6	Triolets de doubles croches
32	BPM x8	Triple croche

Catégorie ARPEGGIATOR

Lorsque vous allumez l'arpégiateur et maintenez un accord sur le clavier, le TORAIZ AS-1 joue un motif basé sur chacune des notes tenues.

Vous pouvez choisir un mode (haut, bas, aléatoire, etc.), une gamme d'octave (1, 2 ou 3) et un tempo.

- Si vous activez le bouton **[HOLD]** du panneau de commande, l'appareil continue à jouer l'arpège même si vous relâchez les doigts du clavier. Lorsque le bouton **[HOLD]** est activé, la performance de l'arpège est la suivante :
 - Si vous jouez un nouvel accord, celui-ci vient remplacer le jeu d'arpège actuel.
 - Si vous appuyez sur une autre touche tout en enfonceant plusieurs touches, la hauteur de la nouvelle touche enfoncée est ajoutée à l'arpège actuel par la fonction de verrouillage automatique.
- Il est impossible d'utiliser le séquenceur tant que la fonction d'arpégiateur est activée.

Paramètres ARPEGGIATOR

On/Off

Le paramètre **[On/Off]** active ou désactive la fonction d'arpégiateur. Ce paramètre est lié au bouton **[ARP]** du panneau de commande.

Mode

Le paramètre **[Mode]** définit le comportement de l'arpégiateur correspondant à l'accord joué.

Vous pouvez choisir parmi les cinq modes suivants.

Mode	Comportement de l'arpège
Up	Un accord joué est arpégé de la hauteur minimale aux hauteurs maximales.
Down	Un accord joué est arpégé de la hauteur maximale aux hauteurs minimales.
Up+Dwn	Joue de façon répétée du plus grave au plus aigu, puis du plus aigu au plus grave.
Random	Les notes d'un accord sont jouées dans un ordre aléatoire.
Assign	Joue les notes dans l'ordre dans lequel les touches ont été enfoncées.

Range

Le paramètre **[Range]** définit la gamme entre une octave et trois octaves dans laquelle un accord est arpégé.

Les réglages et le comportement de l'arpège sont les suivants.

Réglage de [Range]	En unité d'octave	Comportement arpégé
10ct	1 octave	Seules les notes tenues sont arpégées.
20ct	2 octaves	Les notes tenues et les notes identiques situées à l'octave supérieure sont arpégées.
30ct	3 octaves	Les notes tenues et les notes identiques situées aux deux octaves supérieures sont arpégées.

Catégorie SEQUENCER

Le séquenceur vous permet de créer une séquence unique de 64 pas au maximum, silences et liaisons compris. Si vous enregistrez un son, vous enregistrez les séquences créées pour celui-ci.

- Quand le séquenceur est en train de jouer, l'arpégiateur est désactivé.
- Pour savoir comment créer des motifs de séquenceur et les jouer, reportez-vous à la section « Utilisation du séquenceur » (page 10).

Paramètres SEQUENCER

Length

Le paramètre **[Length]** définit le nombre de pas de la séquence.

- Il est possible de définir jusqu'à 64 pas.

Remarques

Le paramètre **[Note]** définit les notes de chaque pas.

- Il est possible de définir **[C0]** à **[C10]**.
- Pour ajouter des liaisons, reportez-vous à la section « Utilisation du séquenceur » (page 10).

Vel

Le paramètre **[Vel]** définit la vélocité de chaque pas.

- Pour créer un silence, réglez la valeur sur **[Rest]**.

Slew

Le paramètre **[Slew]** règle la liaison sur **[On]/[Off]**.

Lorsque **[On]** est sélectionné, vous pouvez relier harmonieusement différentes hauteurs adjacentes.

Liste des paramètres

Nom de catégorie affiché	Paramètre
OSCILLATOR 1	Frequency
	Shape
	Pulse Width
	Sync
OSCILLATOR 2	Frequency
	Fine
	Shape
	Pulse Width
	Key Follow
OSCILLATORS	Low Freq
	Slop
MIXER	Osc1Level
	Osc2Level
	Sub Level
	Noise Level
LOW-PASS FILTER	Cutoff
	Resonance
	Key Amount
	Velocity
HIGH-PASS FILTER	Cutoff
	Resonance
	Key Amount
	Velocity
FILTER ENVELOPE	LP Amount
	HP Amount
	Attack
	Decay
	Sustain
	Release
AMP ENVELOPE	Amount
	Velocity
	Attack
	Decay
	Sustain
	Release
GLIDE	Rate
	Mode
	On/Off
LFO	Frequency
	Sync
	Shape
	Initial Amt
LFO DESTINATION	Osc 1 Freq
	Osc 2 Freq
	Osc 1-2 PW
	LP Cutoff
	HP Cutoff
	VCA

Nom de catégorie affiché	Paramètre
SLIDER DESTINATION	Osc 1 Freq
	Osc 2 Freq
	LPF Amount
	HPF Amount
	LFO Amount
	FX1 Mix
	FX2 Mix
MODULATION SOURCE	Filter Env
	Osc 2 Amt
MODULATION DESTINATION	Osc 1 Freq
	Osc 1 Shape
	Osc 1 PW
	LP Cutoff
	HP Cutoff
EFFECTS	FX On/Off
	FX1 Type
	FX1 Mix
	FX1 Param 1
	FX1 Param 2
	FX1 Sync
	FX2 Type
	FX2 Mix
	FX2 Param 1
	FX2 Param 2
AFTERTOUCH	Amount
AFTERTOUCH DESTINATION	Osc 1 Freq
	Osc 2 Freq
	LP Cutoff
	HP Cutoff
	VCA
	LFO Amt
MISC PARAMETERS	Key Mode
	Volume
	Pitchbnd Range
ARPEGGIATOR/ SEQUENCER	BPM
ARPEGGIATOR	TimeDiv
	On/Off
	Mode
	Range

Nom de catégorie affiché	Paramètre
SEQUENCER	Length
	Note 1
	Vel 1
	Slew 1
	Note 2
	Vel 2
	Slew 2
	Note 3
	Vel 3
	Slew 3
	Note 4
	Vel 4
	Slew 4
	Note 5
	Vel 5
	Slew 5
	Note 6
	Vel 6
Slew 6	
Note 7	
Vel 7	
Slew 7	
Note 8	
Vel 8	
Slew 8	
Note 9	
Vel 9	
Slew 9	
Note 10	
Vel 10	
Slew 10	
Note 11	
Vel 11	
Slew 11	
Note 12	
Vel 12	
Slew 12	
Note 13	
Vel 13	
Slew 13	
Note 14	
Vel 14	
Slew 14	
Note 15	
Vel 15	
Slew 15	
Note 16	
Vel 16	
Slew 16	
Note 17	
Vel 17	
Slew 17	
Note 18	
Vel 18	
Slew 18	

Nom de catégorie affiché	Paramètre
	Note 19
	Vel 19
	Slew 19
	Note 20
	Vel 20
	Slew 20
	Note 21
	Vel 21
	Slew 21
	Note 22
	Vel 22
	Slew 22
	Note 23
	Vel 23
	Slew 23
	Note 24
	Vel 24
	Slew 24
	Note 25
	Vel 25
	Slew 25
	Note 26
	Vel 26
	Slew 26
	Note 27
	Vel 27
	Slew 27
	Note 28
	Vel 28
	Slew 28
	Note 29
	Vel 29
	Slew 29
	Note 30
	Vel 30
	Slew 30
	Note 31
	Vel 31
	Slew 31
	Note 32
	Vel 32
	Slew 32
	Note 33
	Vel 33
	Slew 33
	Note 34
	Vel 34
	Slew 34
	Note 35
	Vel 35
	Slew 35
	Note 36
	Vel 36
	Slew 36
	Note 37
	Vel 37
	Slew 37

Nom de catégorie affiché	Paramètre
	Note 38
	Vel 38
	Slew 38
	Note 39
	Vel 39
	Slew 39
	Note 40
	Vel 40
	Slew 40
	Note 41
	Vel 41
	Slew 41
	Note 42
	Vel 42
	Slew 42
	Note 43
	Vel 43
	Slew 43
	Note 44
	Vel 44
	Slew 44
	Note 45
	Vel 45
	Slew 45
	Note 46
	Vel 46
	Slew 46
	Note 47
	Vel 47
	Slew 47
	Note 48
	Vel 48
	Slew 48
	Note 49
	Vel 49
	Slew 49
	Note 50
	Vel 50
	Slew 50
	Note 51
	Vel 51
	Slew 51
	Note 52
	Vel 52
	Slew 52
	Note 53
	Vel 53
	Slew 53
	Note 54
	Vel 54
	Slew 54
	Note 55
	Vel 55
	Slew 55
	Note 56
	Vel 56
	Slew 56

Nom de catégorie affiché	Paramètre
	Note 57
	Vel 57
	Slew 57
	Note 58
	Vel 58
	Slew 58
	Note 59
	Vel 59
	Slew 59
	Note 60
	Vel 60
	Slew 60
	Note 61
	Vel 61
	Slew 61
	Note 62
	Vel 62
	Slew 62
	Note 63
	Vel 63
	Slew 63
	Note 64
	Vel 64
	Slew 64

Modification des réglages de l'appareil ([GLOBAL SETTING])

Les réglages globaux sont des paramètres qui affectent tous les programmes. Ceux-ci incluent des paramètres tels que Master Tune, MIDI Channel, MIDI Clock, etc.

Pour modifier les réglages globaux, appuyez sur le bouton [GLOBAL/WRITE] ; l'écran [GLOBAL SETTING] apparaît. Toute modification sous [GLOBAL SETTING] se reflète dans tous les programmes.

Éléments de menu de [GLOBAL SETTING]

N°	Élément de menu (affiché)	Valeur du réglage/gamme	Explication
1	Master Coarse	-12 to 0* to +12	Définit la hauteur du son. <ul style="list-style-type: none"> Vous pouvez ajuster la hauteur par incréments chromatiques depuis le centre [0] dans la plage allant de moins une octave à plus une octave.
2	Master Fine	-50 to 0* to +50	Définit la hauteur du son. <ul style="list-style-type: none"> Vous pouvez ajuster la hauteur en cent incréments depuis le centre [0] dans la plage allant de moins 0,5 demi-ton à plus 0,5 demi-ton.
3	Scale Mode	Normal*, Ionian, Dorian, Phrygian, Lydian, Mixolydian, Aeolian, Locrian, Maj Penta, Min Penta, Whole Tone, Diminished, Combo Dim, Altered, Maj Blues, Min Blues, Raga B., Raga G., Raga T., Hawaiian, Ryukyuu, JP Miyakob	Règle la gamme du clavier. <ul style="list-style-type: none"> La gamme des touches blanches du clavier change selon la gamme sélectionnée. Si vous sélectionnez une gamme autre que [Normal], les touches noires n'émettent aucun son même si vous les touchez.
4	Quick Program	Prog: 1 to Prog: 13	Définit le programme rapide. Pour plus de détails sur cette procédure, reportez-vous à la section « Utilisation de la fonction Programme rapide » (page 11).
5	MIDI Channel	All*, 1 to 16	Définit le canal permettant d'envoyer et de recevoir des messages MIDI.
6	MIDI Clock Mode	Off*, Master, Slave, Slave Thru, Slave No S/S	Définit le réglage lié à l'horloge MIDI pour cet appareil. <ul style="list-style-type: none"> Off : l'appareil ne reçoit/n'envoie pas d'horloge MIDI. Master : l'appareil envoie l'horloge MIDI mais ne la reçoit pas. Slave : l'appareil reçoit l'horloge MIDI mais ne l'envoie pas. Slave Thru : l'appareil envoie l'horloge MIDI reçue sans changement par le biais de [MIDI OUT/THRU]. Slave No S/S : l'appareil reçoit l'horloge MIDI mais ne répond pas aux messages de démarrage et d'arrêt. Lorsque [MIDI Clock Mode] est réglé sur [Slave], [Slave Thru], [Slave No S/S], le bouton [TAP] s'éteint si aucune horloge MIDI n'est entrée. Dans cet état, si [Screen Saver] est réglé sur [On], l'économiseur d'écran fonctionne et l'affichage à l'écran disparaît, le bouton [TAP] s'allume.
7	MIDI Clock Cable	MIDI Port*, USB	Permet de sélectionner quel connecteur du panneau arrière reçoit l'horloge MIDI.
8	MIDI Param Send	Off, CC, NRPN*	Définit la méthode de transmission des opérations des contrôleurs du panneau de commande de l'appareil (comme les boutons et les commandes) et tous les changements de paramètres effectués par MIDI. <ul style="list-style-type: none"> Pour les messages MIDI transmis lorsque chaque contrôleur/paramètre est utilisé, reportez-vous à la section « Implémentation de MIDI » (page 31).
9	MIDI Param Rcv	Off, CC, NRPN*	Définit la méthode de réception des messages MIDI.
10	MIDI Control Enble	Off, On*	Spécifie s'il faut ou non recevoir des informations de commande MIDI externe.
11	MIDI Sysex Cable	MIDI, USB*	Définit quelle prise doit envoyer et recevoir des messages SysEx (System Exclusive). Cet appareil utilise SysEx pour les mises à jour du système et la transmission et la réception de programme.
12	MIDI Out Select	MIDI, USB, MIDI+USB*	Permet de sélectionner quel connecteur du panneau arrière transmet les données MIDI.
13	MIDI Out/Thru	Out*, Thru	Définit la méthode d'envoi des données MIDI.
14	MIDI Seq/Arp Out	Off*, On	Spécifie s'il faut ou non transmettre des données MIDI lors de la lecture à l'aide du séquenceur et de l'arpégiateur de cet appareil. Réglez cet élément sur [On] lorsque vous voulez jouer sur un dispositif MIDI externe (comme un synthétiseur, un séquenceur, etc.) en utilisant le séquenceur et l'arpégiateur de cet appareil.

*Réglage en usage lorsque vous avez acheté cet appareil.

N°	Élément de menu (affiché)	Valeur du réglage/gamme	Explication
15	Local Control	Off, On*	Ceci permet de spécifier si les commandes du clavier et du panneau de commande affectent directement le synthétiseur ou non. <ul style="list-style-type: none"> • Off : les données MIDI seront transmises à partir de cet appareil, mais les données ne seront pas envoyées au générateur de sons de synthétiseur interne. • On : les données MIDI seront transmises à partir de cet appareil, et les données seront également reflétées dans le générateur de sons de synthétiseur interne. N'utilisez pas ce réglage lorsque vous utilisez l'appareil séparément. Utilisez ce réglage pour empêcher la boucle de données MIDI de se produire lorsque vous utilisez l'appareil en combinaison avec un dispositif MIDI externe.
16	Mono/Stereo	Stereo*, Mono	Définit la méthode de sortie audio.
17	Pot Mode	Relative, Passthru, Jump*	Ceci détermine la façon dont le synthétiseur réagit lorsque vous modifiez les paramètres à l'aide de ses commandes (boutons). Comme les valeurs de paramètre et leurs positions de commande correspondantes sont enregistrées avec chaque programme, la modification des programmes signifie généralement que les positions de commande physique actuelles n'indiquent pas les valeurs de paramètre réelles du programme. Pour cette raison, tourner une commande peut provoquer la modification soudaine d'un son, car la valeur « saute » à la position du bouton physique. Utilisez [Pot Mode] pour régler la réponse de paramètre/commande selon vos préférences. <ul style="list-style-type: none"> • Relative : les positions de fonctionnement des commandes et les valeurs de paramètre réelles changent de manière relative. • Passthru : lorsque la position de fonctionnement d'une commande coïncide avec la valeur de paramètre réelle, la valeur du paramètre change en fonction de la position de commande. • Jump : les valeurs de paramètre réelles basculent instantanément sur les positions de fonctionnement des commandes.
18	Alternative Tuning	1* to 17	Définit le mode d'accord intégré. <ul style="list-style-type: none"> • 1 : mode d'accord chromatique occidental standard • 2 à 17 : accords alternatifs, dont les accords non chromatiques non occidentaux que l'on trouve dans certains instruments ethniques et historiques. Pour plus de détails, reportez-vous à la section « Liste d'accords alternatifs » (page 26).
19	Screen Saver	Off, On*	Spécifie s'il faut ou non avoir un économiseur d'écran.
20	Seq Jack Mode	Pedal*, Trigger, Gate, Gate+Trigger	Définit le fonctionnement quand une pédale de commande générale est raccordée ou quand les signaux audio sont transmis à [TRIGGER IN]. <ul style="list-style-type: none"> • Pedal : lit ou arrête le séquenceur. • Trigger : lorsque le séquenceur est activé, il avance d'un pas à chaque fois qu'il reçoit un signal. • Gate : lorsque l'appareil reçoit un signal alors que vous appuyez sur le clavier, il bloque ou déclenche l'enveloppe. En outre, lorsque le séquenceur ou l'arpégiateur est activé, l'appareil joue ou s'arrête en fonction de la valeur de BPM définie. • Gate+Trigger : lorsque l'appareil reçoit un signal alors que vous appuyez sur le clavier, il bloque ou déclenche l'enveloppe. En outre, lorsque le séquenceur est activé, il avance d'un pas à chaque fois qu'il reçoit un signal. Pour plus de détails sur le fonctionnement, reportez-vous à la section « Utilisation d'un équipement externe » (page 28).
21	Keys Sens	1 to 10 (4*)	Permet d'ajuster la sensibilité au toucher du clavier. Le clavier du TORAIZ AS-1 est un pavé tactile capacitif électrostatique qui vous permet de régler la sensibilité tactile du clavier selon le claviériste et l'environnement d'utilisation au moyen de ce réglage. <ul style="list-style-type: none"> • [1] est la sensibilité maximale et [10] la sensibilité minimale.
22	Pedal Polarity	Normal*, Reversed	Définit la polarité de la pédale raccordée à [TRIGGER IN]. <ul style="list-style-type: none"> • Normal : ouvert • Reversed : fermé
23	Basic Program	–	Initialise le programme sélectionné.
24	Calibrate	–	Étalonne l'Oscillateur 1, l'Oscillateur 2 et le filtre passe-bas.
25	Reset Globals	–	Initialise [GLOBAL SETTING].
26	Dump Prog	–	Envoie les réglages du programme sélectionné en tant que message MIDI SysEx.
27	Dump Bank	–	Envoie les réglages des programmes de la banque sélectionnée en tant que messages MIDI SysEx.
28	Dump All Banks	–	Envoie les réglages des programmes de toutes les banques en tant que messages MIDI SysEx.

*Réglage en usage lorsque vous avez acheté cet appareil.

Liste des gammes de mode du clavier

N°	Nom de la gamme	Nom affiché	Affectation sur le clavier
1	Ionian	Ionian	C ¹ D ² E ³ F ⁴ G ⁵ A ¹⁰ B ¹¹ C ¹³
2	Dorian	Dorian	C ¹ D ² Eb ³ F ⁴ G ⁵ A ¹⁰ Bb ¹¹ C ¹³
3	Phrygian	Phrygian	C ¹ Db ² Eb ³ F ⁴ G ⁵ Ab ¹⁰ Bb ¹¹ C ¹³
4	Lydian	Lydian	C ¹ D ² E ³ F# ⁴ G ⁵ A ¹⁰ B ¹¹ C ¹³
5	Mixolydian	Mixolydian	C ¹ D ² E ³ F ⁴ G ⁵ A ¹⁰ Bb ¹¹ C ¹³
6	Aeolian	Aeolian	C ¹ D ² Eb ³ F ⁴ G ⁵ Ab ¹⁰ Bb ¹¹ C ¹³
7	Locrian	Locrian	C ¹ Db ² Eb ³ F ⁴ Gb ⁵ Ab ¹⁰ Bb ¹¹ C ¹³
8	Major Pentatonic	MajPenta	C ¹ D ² E ³ G ⁴ A ¹⁰ C ¹³ D ¹¹ E ¹²
9	Minor Pentatonic	MinPenta	C ¹ Eb ³ F ⁴ G ⁵ Bb ¹¹ C ¹³ Eb ¹¹ F ¹²
10	Whole tone	Whole Tone	C ¹ D ² E ³ F# ⁴ G# ⁵ A# ¹⁰ C ¹³ D ¹¹
11	Diminished	Diminished	C ¹ D ² Eb ³ F ⁴ Gb ⁵ G# ¹⁰ A ¹¹ B ¹²
12	Combination Diminished	Combo Dim	C ¹ Db ² Eb ³ Fb ⁴ Gb ⁵ G ¹⁰ A ¹¹ Bb ¹²
13	Altered	Altered	C ¹ Db ² D# ³ E ⁴ F# ⁵ Ab ¹⁰ Bb ¹¹ C ¹³
14	Major Blues	Maj Blues	C ¹ D ² Eb ³ E ⁴ G ⁵ A ¹⁰ C ¹³ D ¹¹
15	Minor Blues	Min Blues	C ¹ Eb ³ F ⁴ Gb ⁵ G ¹⁰ Bb ¹¹ C ¹³ Eb ¹¹
16	Raga Bhairav	Raga B.	C ¹ Db ² E ³ F ⁴ G ⁵ Ab ¹⁰ B ¹¹ C ¹³
17	Raga Gamanasrama	Raga G.	C ¹ Db ² E ³ F# ⁴ G ⁵ A ¹⁰ B ¹¹ C ¹³
18	Raga Todi	Raga T.	C ¹ Db ² Eb ³ F# ⁴ G ⁵ Ab ¹⁰ B ¹¹ C ¹³
19	Hawaiian	Hawaiian	C ¹ D ² Eb ³ G ⁴ A ¹⁰ C ¹³ D ¹¹ Eb ¹²
20	Ryukyu	Ryukyu	C ¹ D ² F ⁴ G ⁵ B ¹⁰ C ¹³ E ¹² F ¹¹
21	Japanese Miyakobushi	JP Miyakob	C ¹ Db ² F ⁴ G ⁵ Ab ¹⁰ C ¹³ Db ¹¹ F ¹²

Liste d'accords alternatifs

N°	Nom de la gamme	Affichage	Explication
1	Equal Temperament	Equal Temperme..	Accord occidental par défaut, basé sur la douzième racine de deux.
2	Harmonic Series	HrmA1-60	Les notes MIDI 36 à 95 reflètent les harmoniques 2 à 60 sur la base de la fondamentale de La = 27,5 Hz. Le do grave sur un clavier à 5 octaves standard agit comme la note fondamentale (55 Hz) à partir de laquelle les harmoniques sont jouées vers le haut. Les touches restantes au-dessus et en-dessous de la gamme de 5 octaves comportent les mêmes intervalles que « Carlos' Harmonic 12 Tone » ci-après.
3	Carlos Harmonic Twelve Tone	HrmA-12T	Gamme de douze notes de Wendy Carlos basée sur des harmoniques répétant des octaves. La = 1/1 (440 Hz). 1/1 17/16 9/8 19/16 5/4 21/16 11/8 3/2 13/8 27/16 7/4 15/8
4	Meantone Temperament	Meantone	Un accord tempéré précoce présentant de meilleures tierces que le 12-ET. Sonne mieux en do. Utilisez ceci pour ajouter une touche d'authenticité aux performances musicales du début de la période baroque. Do = 1/1 (260 Hz)
5	1/4 Tone Equal Temperament	1/4TonET	24 notes par octave, intervalles 24root2 également espacés. Le compositeur mexicain Julián Carrillo l'a utilisé pour ses pianos sur mesure au début du 20 ^e siècle.
6	19 Tone Equal Temperament	19ToneET	19 notes par octave (19root2) offrant de meilleures tierces que le 12-ET, un meilleur compromis global si vous pouvez comprendre les motifs de clavier.
7	31 Tone Equal Temperament	31ToneET	Beaucoup de gens considèrent que 31root2 offre le meilleur compromis vers une intonation juste dans un tempérament égal, mais il peut être très difficile de suivre les intervalles.
8	Pythagorean C	Pythagoc	L'un des premiers systèmes d'accord connus de l'histoire, la gamme pythagoricienne est construite à partir d'une série ascendante de quintes pures (3/2) transposées vers le bas en une seule octave. Cet accord fonctionne bien pour des mélodies monophoniques sur des quintes de bourdon, mais offre un choix très restreint de bons accords. Do = 1/1 (261,625 Hz) 1/1 256/243 9/8 32/27 81/64 4/3 729/512 3/2 128/81 27/16 16/9 243/128
9	Just Intonation in A with 7-limit Tritone at D#	JIA7/5D	Une intonation juste assez conventionnelle, à petits intervalles et à 5 limites, sauf pour un seul triton 7/5 en ré#, qui offre de belles possibilités de rotation autour de septièmes bluesy. La = 1/1 (440 Hz) 1/1 16/15 9/8 6/5 5/4 7/5 3/2 8/5 5/3 9/5 15/8
10	3-5 Lattice in A	3-5LattA	Un accord pur à 3 et 5 limites qui donne des relations dérivées très symétriques entre les notes. La = 1/1 (440 Hz) 1/1 16/15 10/9 6/5 5/4 4/3 64/45 3/2 8/5 5/3 16/9 15/8
11	3-7 Lattice in A	3-7LattA	Un accord pur à 3 et 7 limites qui entraîne des relations dérivées très symétriques entre les notes. Certains intervalles sont très rapprochés, offrant ainsi plusieurs choix pour les mêmes accords nominaux. La = 1/1 (440 Hz) 1/1 9/8 8/7 7/6 9/7 21/16 4/3 3/2 32/21 12/7 7/4 63/32
12	Other Music 7-limit Black Keys in C	7LimBlkC	Créé par le groupe Other Music pour leur gamelan fait maison, il offre un large éventail d'accords et de modes intéressants. Do = 1/1 (261,625 Hz) 1/1 15/14 9/8 7/6 5/4 4/3 7/5 3/2 14/9 5/3 7/4 15/8
13	Dan Schmidt Pelog/Slendro	PelSlenB	Créé pour le groupe de gamelan de Berkeley, cet accord met un Pelog heptatonique de style indonésien sur les touches blanches et un Slendro pentatonique sur les touches noires, le si et le sib agissant en tant que 1/1 pour leurs modes respectifs. Remarque : certaines notes ont la même fréquence. En accordant le 1/1 à 60 Hz, Dan a trouvé une façon créative d'intégrer le ronflement de secteur inévitable dans sa gamme. Sib, si = 1/1 (60 Hz) 1/1 1/1 9/8 7/6 5/4 4/3 11/8 3/2 3/2 7/4 7/4 15/8
14	Yamaha Just Major C	JIMajYam	Lorsque Yamaha a décidé d'incorporer des micro-accordages (microtunings) prééglés dans sa ligne de produits de synthèse FM, elle a choisi celui-ci et l'accord suivant comme intonations justes représentatives. À ce titre, la marque est devenue l'introduction de facto à l'intonation juste pour beaucoup de gens. Just Major accorde un traitement préférentiel aux tierces majeures sur les dièses et possède une bonne quarte par rapport à la seconde. Do = 1/1 (261,625 Hz) 1/1 16/15 9/8 6/5 5/4 4/3 45/32 3/2 8/5 5/3 16/9 15/8
15	Yamaha Just Minor C	JIMinYam	Similaire au Just Major prééglé de Yamaha, le Just Minor accorde un traitement préférentiel aux tierces mineures sur les dièses et possède une bonne quinte par rapport à la seconde. Do = 1/1 (261,625 Hz) 1/1 25/24 10/9 6/5 5/4 4/3 45/32 3/2 8/5 5/3 16/9 15/8
16	Harry Partch 11-limit 43 Note Just Intonation	Partch11	L'un des pionniers de la composition microtonale moderne, Partch fabrique un orchestre unique avec cet accord au cours de la première moitié du 20 ^e siècle, pour jouer ses propres compositions. Le grand nombre d'intervalles présents dans cette gamme très dense offre un vocabulaire complet d'accords expressifs et de changements de touche complexes. L'espacement étroit permet également à des instruments à hauteur fixe tels que les comme marimbas et les orgues d'effectuer des passages de type glissando. Sol = 1/1 (392 Hz, MIDI note 67) 1/1 81/80 33/32 21/20 16/15 12/11 11/10 10/9 9/8 8/7 7/6 32/27 6/5 11/9 5/4 14/11 9/7 21/16 4/3 27/20 11/18 7/5 10/7 16/11 40/27 3/2 32/21 14/9 11/7 8/5 18/11 5/3 27/16 12/7 7/4 16/9 9/5 20/11 11/6 15/8 40/21 64/33 160/81

N°	Nom de la gamme	Affichage	Explication
17	Arabic 12-tone	ArabianC	<p>Une approximation des 12 tons d'une gamme arabe, qui apparaît sur certains claviers électroniques, conçus pour être utilisés avec de la musique arabe. Il ne s'agit pas d'une gamme d'intonation juste, ni d'un tempérament égal. Voici les intervalles en Cents relatifs au do (C) :</p> <p>60 = Cents 0 61 = Cents + 151 62 = Cents + 204 63 = Cents + 294 64 = Cents + 355 65 = Cents + 498 66 = Cents + 649 67 = Cents + 702 68 = Cents + 853 69 = Cents + 906 70 = Cents + 996 71 = Cents + 1057 72 = Cents + 1200</p>

Étalonnage

Bien que le TORAIZ AS-1 ait été étalonné en usine, il est nécessaire de l'étalonner avec sa fonction d'étalonnage pour qu'il fonctionne de manière stable et s'adapte à votre environnement d'utilisation. (Étant donné que les oscillateurs et les filtres de l'appareil sont composés de circuits analogiques et opérés par régulation de tension, la fréquence d'oscillation et la fréquence de coupure peuvent fluctuer en raison de l'influence de facteurs externes tels que la température de l'air et la tension d'alimentation.)

Fréquence d'étalonnage

Lors de la première utilisation du TORAIZ AS-1, il est recommandé d'étalonner l'appareil avec sa fonction d'étalonnage après la mise sous tension.

- Avant de commencer l'étalonnage, attendez 10 à 20 minutes environ que l'appareil chauffe après la mise sous tension.
- Répétez l'étalonnage en continu pendant plusieurs jours dans l'environnement d'utilisation, afin de pouvoir accorder les oscillateurs et les filtres selon la condition adaptée à votre environnement.

Il est également recommandé de faire la même chose si vous avez l'intention d'utiliser l'appareil dans un environnement inhabituel, par exemple sur scène.

- Avant de commencer à utiliser l'appareil, il est également recommandé pour votre utilisation quotidienne d'attendre 10 à 20 minutes environ après la mise sous tension. L'objectif est de chauffer l'appareil et de réduire le facteur de variation du circuit analogique dû à la hausse de température à l'intérieur de l'appareil.

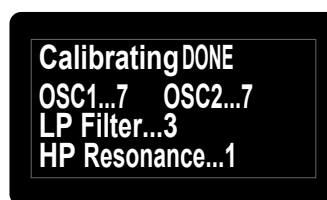

Exemple d'écran lors de l'étalonnage

4 Appuyez à nouveau sur le bouton [GLOBAL/WRITE].

L'écran [GLOBAL SETTING] laisse la place à l'écran principal.

Exécution de l'étalonnage

1 Appuyez sur le bouton [GLOBAL/WRITE].

Le bouton [GLOBAL/WRITE] s'allume et l'écran [GLOBAL SETTING] apparaît.

2 Tournez la commande [PARAM/CATEGORY] jusqu'à ce que l'écran [Calibrate] apparaisse.

Le bouton [LATCH] clignote.



3 Appuyez sur le bouton [Latch].

L'étalonnage démarre.

Une fois l'étalonnage terminé, l'affichage revient automatiquement à l'écran [Calibrate] indiqué à l'étape 2.

- Pour annuler sans exécuter d'étalonnage, appuyez à nouveau sur le bouton [GLOBAL/WRITE] au lieu du bouton [LATCH]. L'écran principal réapparaît sans étalonnage.

Utilisation d'un équipement externe

Ce chapitre explique comment raccorder le TORAIZ AS-1 à un dispositif MIDI externe ou à un ordinateur, et l'utiliser en combinaison avec ceux-ci. Pour plus de détails sur les paramètres décrits dans les procédures de fonctionnement, reportez-vous à la section « Modification des réglages de l'appareil ([GLOBAL SETTING]) » (page 23).

Raccordement de cet appareil à un dispositif MIDI externe ou à un ordinateur et lecture

Lecture d'un dispositif MIDI externe à partir de cet appareil

1 Raccordez la prise [MIDI OUT/THRU] de cet appareil à la prise MIDI IN d'un dispositif MIDI externe avec un câble MIDI.

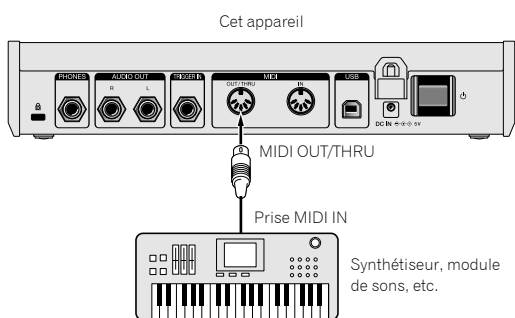

2 Réglez [MIDI Out Select] sous [GLOBAL SETTING] sur [MIDI] ou [MIDI + USB].

3 Jouez sur le clavier, le séquenceur ou l'arpégiateur.

- Pour utiliser le séquenceur ou l'arpégiateur, réglez [MIDI Seq/Arp Out] sous [GLOBAL SETTING] sur [On].

Lecture de cet appareil à partir d'un dispositif MIDI externe

1 Raccordez la prise [MIDI IN] de cet appareil à la prise MIDI OUT d'un dispositif MIDI externe avec un câble MIDI.

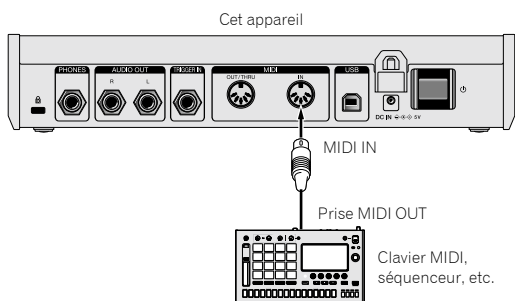

2 Réglez [MIDI Control Enable] sous [GLOBAL SETTING] sur [On].

3 Réglez [MIDI Channel] sous [GLOBAL SETTING] pour correspondre à la sortie du canal MIDI du dispositif MIDI externe.

4 Jouez sur un dispositif MIDI externe.

Raccordement de cet appareil à un ordinateur et lecture

1 Raccordez la prise [USB-B] de cet appareil à un ordinateur avec un câble USB.

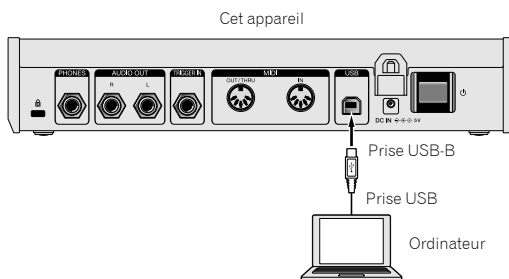

2 Réglez [MIDI Control Enable] sous [GLOBAL SETTING] sur [On].

3 Réglez [MIDI Out Select] sous [GLOBAL SETTING] sur [USB] ou [MIDI + USB].

4 Réglez [MIDI Channel] sous [GLOBAL SETTING] pour correspondre à la sortie du canal MIDI d'une application compatible MIDI de l'ordinateur.

5 Jouez sur l'application compatible MIDI de l'ordinateur.

- Pour utiliser le séquenceur ou l'arpégiateur de cet appareil, réglez [MIDI Seq/Arp Out] sous [GLOBAL SETTING] sur [On].

Synchronisation et lecture de cet appareil avec un dispositif MIDI externe ou un ordinateur

Synchronisation à l'aide de cet appareil en tant que maître et d'un dispositif MIDI externe en tant qu'esclave

1 Raccordez cet appareil à un dispositif MIDI externe ou à un ordinateur.

- Pour plus de détails sur les raccordements et la méthode de réglage, reportez-vous à la section « Raccordement de cet appareil à un dispositif MIDI externe ou à un ordinateur et lecture » ci-dessus. Il est nécessaire d'émettre des signaux MIDI à partir de cet appareil.

2 Réglez [MIDI Clock Mode] sous [GLOBAL SETTING] sur [Master].

3 Réglez [MIDI Clock Cable] sous [GLOBAL SETTING] sur le câble de raccordement utilisé.

- Pour le raccordement avec un câble MIDI, sélectionnez [MIDI Port] et pour le raccordement avec un câble USB, sélectionnez [USB].

4 Jouez sur le séquenceur ou l'arpégiateur de cet appareil.

- Les opérations des fonctions de lecture telles que le BPM et le séquenceur du dispositif MIDI externe ou de l'application compatible MIDI de l'ordinateur se synchronisent avec le BPM défini sur cet appareil.
- Pour les réglages de synchronisation du dispositif MIDI externe, reportez-vous au mode d'emploi du dispositif.

Synchronisation à l'aide de cet appareil en tant qu'esclave et d'un dispositif MIDI externe en tant que maître

1 Raccordez cet appareil à un dispositif MIDI externe ou à un ordinateur.

- Pour plus de détails sur les raccordements et la méthode de réglage, reportez-vous à la section « Raccordement de cet appareil à un dispositif MIDI externe ou à un ordinateur et lecture » (page 28). Il est nécessaire d'émettre des signaux MIDI à partir du dispositif MIDI externe.

2 Réglez [MIDI Clock Mode] sous [GLOBAL SETTING] sur [Slave], [Slave Thru] ou [Slave No S/S].

- Pour plus de détails sur le fonctionnement de chaque réglage, reportez-vous à la section « Modification des réglages de l'appareil ([GLOBAL SETTING]) » (page 23).
- Si cet appareil est défini comme un esclave, le bouton [CLOCK TAP] s'éteint.
Tant que cet appareil reçoit l'horloge de synchronisation MIDI externe, le bouton [CLOCK TAP] clignote en se synchronisant avec l'horloge de synchronisation MIDI.

3 Réglez [MIDI Clock Cable] sous [GLOBAL SETTING] sur le câble de raccordement utilisé.

- Pour le raccordement avec un câble MIDI, sélectionnez [MIDI Port] et pour le raccordement avec un câble USB, sélectionnez [USB].

4 Jouez sur le séquenceur ou l'arpégiateur du dispositif MIDI externe ou de l'application compatible MIDI de l'ordinateur.

- Les opérations des fonctions de lecture telles que le BPM et le séquenceur de cet appareil se synchronisent avec le BPM défini sur le dispositif MIDI externe ou l'application compatible MIDI de l'ordinateur.
- Pour les réglages de synchronisation du dispositif MIDI externe, reportez-vous au manuel du dispositif.

Utilisation de [TRIGGER IN] de cet appareil pour commander les fonctions de lecture de cet appareil

En raccordant une pédale ou un dispositif envoyant un signal audio qui fonctionne comme un signal de déclenchement au [TRIGGER IN] de cet appareil, vous pouvez commander les fonctions de lecture de cet appareil comme le séquenceur, l'arpégiateur et autres. Ceci vous offre une grande variété d'options de performances.

Quatre modes permettent de commander les fonctions de lecture de cet appareil avec l'entrée [TRIGGER IN]. Il est possible de définir le mode dans [Seq Jack Mode] sous [GLOBAL SETTING].

Seq Jack Mode	Dispositif raccordé (signal d'entrée)	Fonction de lecture	Comportement
Pedal	Pédale de commande	Séquenceur	Lit/Arrête la séquence.
		Arpégiateur	Ceci n'affecte pas le fonctionnement.
		Clavier	Ceci n'affecte pas le fonctionnement.
	Signal audio (signal de déclenchement)	Séquenceur	Lit/Arrête la séquence.
		Arpégiateur	Ceci n'affecte pas le fonctionnement.
		Clavier	Ceci n'affecte pas le fonctionnement.
Trigger	Pédale de commande	Séquenceur	Lorsque le séquenceur est activé, avance d'un pas à chaque pression sur la pédale de commande.
		Arpégiateur	Lorsque l'arpégiateur est activé, joue chaque son des notes tenues à chaque pression sur la pédale de commande selon le réglage de l'arpégiateur.
		Clavier	Ceci n'affecte pas le fonctionnement.
	Signal audio (signal de déclenchement)	Séquenceur	Lorsque le séquenceur est activé, avance d'un pas à chaque fois qu'un signal audio est reçu.
		Arpégiateur	Lorsque l'arpégiateur est activé, joue chaque son des notes tenues à chaque fois qu'un signal audio est reçu selon le réglage de l'arpégiateur.
		Clavier	Ceci n'affecte pas le fonctionnement.
Gate	Pédale de commande	Séquenceur	Lorsque le séquenceur est activé, joue la séquence tant que vous appuyez sur la pédale de commande.
		Arpégiateur	Lorsque l'arpégiateur est activé, les notes tenues sont arpégées tant que vous appuyez sur la pédale de commande.
		Clavier	Les notes tenues sont jouées lorsque vous appuyez sur la pédale de commande. Les notes sont jouées en continu (l'état d'enclenchement de la note continue) si vous continuez à appuyer sur la pédale de commande.
	Signal audio (signal de déclenchement)	Séquenceur	Lorsque le séquenceur est activé, joue la séquence tant qu'un signal audio est reçu. La séquence est jouée en continu lors de l'entrée d'un son continu.
		Arpégiateur	Lorsque l'arpégiateur est activé, les notes tenues sont arpégées tant qu'un signal audio est reçu. L'arpège est joué en continu lors de l'entrée d'un son continu.
		Clavier	Les notes tenues sont jouées lorsqu'un signal audio est reçu. Les notes sont jouées en continu (l'état d'enclenchement de la note continue) tant qu'un son continu est reçu.

Seq Jack Mode	Dispositif raccordé (signal d'entrée)	Fonction de lecture	Comportement
Gate+Trigger	Pédale de commande	Séquenceur	Lorsque le séquenceur est activé, avance d'un pas à chaque pression sur la pédale de commande.
		Arpégiateur	Lorsque l'arpégiateur est activé, joue chaque son des notes tenues à chaque pression sur la pédale de commande selon le réglage de l'arpégiateur.
		Clavier	Les notes tenues sont jouées lorsque vous appuyez sur la pédale de commande. Les notes sont jouées en continu (l'état d'enclenchement de la note continue) si vous continuez à appuyer sur la pédale de commande.
	Signal audio (signal de déclenchement)	Séquenceur	Lorsque le séquenceur est activé, avance d'un pas à chaque fois qu'un signal audio est reçu.
		Arpégiateur	Lorsque l'arpégiateur est activé, joue chaque son des notes tenues à chaque fois qu'un signal audio est reçu selon le réglage de l'arpégiateur.
		Clavier	Les notes tenues sont jouées lorsqu'un signal audio est reçu. Les notes sont jouées en continu (l'état d'enclenchement de la note continue) tant qu'un son continu est reçu.

- Selon la polarité de la pédale utilisée, il se peut qu'elle ne fonctionne pas correctement. Si nécessaire, changez le réglage de **[Pedal Polarity]** sous **[GLOBAL SETTING]**.
- Lorsque vous utilisez un signal audio en tant que signal de déclenchement, entrez un son avec une attaque et une chute fortes comme un signal d'impulsion ou un son de clic au volume suffisamment élevé.

Implémentation de MIDI

Cet appareil envoie et reçoit des données MIDI selon les réglages sélectionnés dans le menu [GLOBAL SETTING]. Consultez la liste suivante pour confirmer les types de données MIDI qui peuvent être envoyées et reçues.

Messages MIDI

Messages Système temps réel

État	Explication
0b1111 1000	Horloge de synchronisation MIDI

Messages de canal reçus

État 1 ^{er} octet de données	2 nd octet de données	3 ^e octet de données	Description
1000 nnnn	0kkkkkkk	0vvvvvv	Relâchement de la note. La vélocité est ignorée.
1001 nnnn	0kkkkkkk	0vvvvvv	Enclenchement de la note. Relâchement de la note si vvvvvv = 0.
1011 nnnn	0vvvvvv	0vvvvvv	Changement de commande
1100 nnnn	0vvvvvv		Changement de programme, 0-98 pour les programmes 1-99 de la banque actuelle
1101 nnnn	0vvvvvv		Pression de canal
1110 nnnn	0vvvvvv	0vvvvvv	Pitch bend Bit de poids faible (LSB), puis Bit de poids fort (MSB)

Où :	
0kkkkkkk =	Numéro de note 0-127
nnnn =	Numéro de canal 0 à 15 (canal MIDI 1 à 16) • Ignoré si canal MIDI réglé sur ALL.
0vvvvvv =	Valeur

Messages du contrôleur reçus

État 1 ^{er} octet de données	2 nd octet de données	3 ^e octet de données	Description
1011 nnnn	0000 0001	0vvvvvv	Molette de modulation : contrôleur directement assignable
1011 nnnn	0000 0100	0vvvvvv	Commande au pied : contrôleur directement assignable
1011 nnnn	0000 0111	0vvvvvv	Volume : combiné au volume maître et au volume vocal
1011 nnnn	0100 1010	0vvvvvv	Luminosité : ajoutée à la fréquence de coupure du filtre passe-bas
1011 nnnn	0010 0000	0vvvvvv	Sélection de banque : 0 - 5 sélectionner les banques d'utilisateur 1 - 5 ; 6 - 10 sélectionner les banques d'usine 1 - 5 ; autres ignorées
1011 nnnn	0100 0000	0vvvvvv	Pédale de sourdine : maintient les enveloppes en Entretien si 0100 0000 ou plus
1011 nnnn	0111 1011	0vvvvvv	Toutes les notes désactivées : effacer toutes les notes MIDI
1011 nnnn	0111 1001	0vvvvvv	Réinitialiser tous les contrôleurs : met à 0 tous les contrôleurs MIDI, volume MIDI au maximum

Reportez-vous également aux sections « Contrôleurs continus MIDI (CC) transmis/reçus » (page 36) et « Format du message NRPN reçu » (page 32).

Messages de canal transmis

État 1 ^{er} octet de données	2 nd octet de données	3 ^e octet de données	Description
1000 nnnn	0kkkkkkk	0	Relâchement de la note
1001 nnnn	0kkkkkkk	0vvvvvv	Enclenchement de la note
1011 nnnn	0vvvvvv	0vvvvvv	Changement de commande ; reportez-vous à la section « Messages de contrôleur transmis » ci-dessous.
1100 nnnn	0vvvvvv		Changement de programme, 0-98 pour les programmes 1-99 de la banque actuelle

Où :	
0kkkkkkk =	Numéro de note 0-127
nnnn =	Numéro de canal 0 à 15 (canal MIDI 1 à 16) • Ignoré si canal MIDI réglé sur ALL.
0vvvvvv =	Valeur

Messages de contrôleur transmis

État 1 ^{er} octet de données	2 nd octet de données	3 ^e octet de données	Description
1011 nnnn	0010 0000	0vvvvvv	Sélection de banque : 0-9 pour les banques 1-10
1011 nnnn	0000 0111	0vvvvvv	Commande [VOLUME] (bouton)

Reportez-vous également aux sections « Contrôleurs continus MIDI (CC) transmis/reçus » (page 36) et « Format du message NRPN transmis » ci-dessous.

Messages NRPN (Numéro de paramètre non enregistré)

Format du message NRPN transmis

État	Description
1011 nnnn	Changement de commande
011 0011	Numéro de paramètre NRPN MSB CC
0vv vvv	Numéro de paramètre MSB
0110 0010	Numéro de paramètre NRPN LSB CC
0vv vvv	Numéro de paramètre LSB
0000 0010	Valeur de paramètre NRPN MSB CC
0vv vvv	Valeur de paramètre MSB
0010 0110	Valeur de paramètre NRPN LSB CC
0vv vvv	Valeur de paramètre LSB

Format du message NRPN reçu

État 1 ^{er} octet de données	2 nd octet de données	3 ^e octet de données	Description
1011 nnnn	0110 0011	0vvvvvv	Numéro de paramètre NRPN MSB CC
1011 nnnn	0110 0010	0vvvvvv	Numéro de paramètre NRPN LSB CC
1011 nnnn	0000 0110	0vvvvvv	Valeur de paramètre NRPN MSB CC
1011 nnnn	0010 0110	0vvvvvv	Valeur de paramètre NRPN LSB CC
1011 nnnn	0110 0000		Incrément de valeur de paramètre NRPN
1011 nnnn	0110 0001		Décément de valeur de paramètre NRPN
1011 nnnn	0010 0101	1111111	Numéro de paramètre RPN MSB CC - Réinitialiser le numéro de paramètre NRPN (quand MSB et LSB sont tous deux reçus)
1011 nnnn	0010 0100	1111111	Numéro de paramètre RPN LSB CC - Réinitialiser le numéro de paramètre NRPN (quand MSB et LSB sont tous deux reçus)

Demande de dispositif SysEx universel

État	Description
1111 0000	System Exclusive (SysEx)
0111 1110	Message non temps réel
0vv vvv	Si le canal MIDI est réglé sur 1-16, 0vv vvv doit correspondre (sauf si le canal MIDI = ALL) ; répond toujours si 0vv vvv = 0111 1111
0000 0110	Message de demande
0000 0001	Requête de demande
1111 0111	Fin d'un message système exclusif (EOX)

Le Toraiz AS-1 répond avec :

État	Description
1111 0000	System Exclusive (SysEx)
0111 1110	Message non temps réel
0vv vvv	Si canal MIDI = ALL, 0vv vvv = 0111 1111. Sinon 0vv vvv = Numéro de canal 0-15
0000 0110	Message de demande
0000 0010	Réponse à la demande
0000 0000	ID Pioneer DJ (premier octet)
0100 0000	ID Pioneer DJ (second octet)
0000 0101	ID Pioneer DJ (troisième octet)
0000 0000	ID Toraiz (premier octet)
0000 0000	ID Toraiz (second octet)
0000 0001	ID Toraiz (troisième octet)
0000 1000	ID Toraiz (quatrième octet)
0001 0000	ID du dispositif
0jjj nnnn	Version logicielle principale jjj - Minor rev ; nnnn - Major rev
1111 0111	Fin d'un message système exclusif (EOX)

Le Toraiz AS-1 enverra les données de programme au format décrit sous « Vidage des données de programme » (page 34).

Requête de vidage de programme

État	Description
1111 0000	System Exclusive (SysEx)
0000 0000	ID Pioneer DJ (premier octet)
0100 0000	ID Pioneer DJ (second octet)
0000 0101	ID Pioneer DJ (troisième octet)
0000 0000	ID Toraiz (premier octet)
0000 0000	ID Toraiz (second octet)
0000 0001	ID Toraiz (troisième octet)
0000 1000	ID Toraiz (quatrième octet)
0001 0000	ID du dispositif
0000 0101	Requête de transmission de programme
0000 vvv	Numéro de banque, 0-9
0vv vvv	Numéro de programme, 0-99
1111 0111	Fin d'un message système exclusif (EOX)

Le Toraiz AS-1 enverra le tampon d'édition de programme en cours au format décrit sous « Vidage des données du tampon d'édition de programme » (page 35).

Requête de vidage de tampon d'édition de programme

État	Description
1111 0000	System Exclusive (SysEx)
0000 0000	ID Pioneer DJ (premier octet)
0100 0000	ID Pioneer DJ (second octet)
0000 0101	ID Pioneer DJ (troisième octet)
0000 0000	ID Toraiz (premier octet)
0000 0000	ID Toraiz (second octet)
0000 0001	ID Toraiz (troisième octet)
0000 1000	ID Toraiz (quatrième octet)
0001 0000	ID du dispositif
0000 0110	Requête de transmission de tampon d'édition de programme
1111 0111	Fin d'un message système exclusif (EOX)

Le Toraiz AS-1 enverra les valeurs en cours des Paramètres globaux au format décrit sous « Vidage des données des paramètres globaux » (page 35).

Requête de vidage des paramètres globaux

État	Description
1111 0000	System Exclusive (SysEx)
0000 0000	ID Pioneer DJ (premier octet)
0100 0000	ID Pioneer DJ (second octet)
0000 0101	ID Pioneer DJ (troisième octet)
0000 0000	ID Toraiz (premier octet)
0000 0000	ID Toraiz (second octet)
0000 0001	ID Toraiz (troisième octet)
0000 1000	ID Toraiz (quatrième octet)
0001 0000	ID du dispositif
0000 1110	Requête de transmission des paramètres globaux
1111 0111	Fin d'un message système exclusif (EOX)

Vidage des données de programme

État	Description
1111 0000	System Exclusive (SysEx)
0000 0000	ID Pioneer DJ (premier octet)
0100 0000	ID Pioneer DJ (second octet)
0000 0101	ID Pioneer DJ (troisième octet)
0000 0000	ID Toraiz (premier octet)
0000 0000	ID Toraiz (second octet)
0000 0001	ID Toraiz (troisième octet)
0000 1000	ID Toraiz (quatrième octet)
0001 0000	ID du dispositif
0000 0010	Données de programme
0000 vvv	Numéro de banque 0-9
0vv vvv	Numéro de programme 0-99
0vv vvv	1024 octets étendus à 1171 octets MIDI au format « octet MS en paquet ».
1111 0111	Fin d'un message système exclusif (EOX)

Vidage des données du tampon d'édition de programme

État	Description
1111 0000	System Exclusive (SysEx)
0000 0000	ID Pioneer DJ (premier octet)
0100 0000	ID Pioneer DJ (second octet)
0000 0101	ID Pioneer DJ (troisième octet)
0000 0000	ID Toraiz (premier octet)
0000 0000	ID Toraiz (second octet)
0000 0001	ID Toraiz (troisième octet)
0000 1000	ID Toraiz (quatrième octet)
0001 0000	ID du dispositif
0000 0011	Données du tampon d'édition
0vv vvv	1024 octets étendus à 1171 octets MIDI au format « octet MS en paquet ».
1111 0111	Fin d'un message système exclusif (EOX)

Vidage des données des paramètres globaux

État	Description
1111 0000	System Exclusive (SysEx)
0000 0000	ID Pioneer DJ (premier octet)
0100 0000	ID Pioneer DJ (second octet)
0000 0101	ID Pioneer DJ (troisième octet)
0000 0000	ID Toraiz (premier octet)
0000 0000	ID Toraiz (second octet)
0000 0001	ID Toraiz (troisième octet)
0000 1000	ID Toraiz (quatrième octet)
0001 0000	ID du dispositif
0000 1111	Données des paramètres globaux
0vv vvv	54 semiocets (LSB, puis MSB) pour 27 paramètres globaux
1111 0111	Fin d'un message système exclusif (EOX)

Contrôleurs continus MIDI (CC) transmis/reçus

[GLOBAL SETTING] de cet appareil et les contrôleurs continus MIDI (CC) sont reliés comme suit.

- Lorsque [MIDI Param Send] est réglé sur [CC], cet appareil transmet CC.
- Lorsque [MIDI Param Rcv] est réglé sur [CC], cet appareil reconnaît CC et reçoit de CC.

Le tableau suivant détaille la façon dont les contrôleurs continus MIDI (CC) sont schématisés sur les commandes de cet appareil.

CC	Paramètre
3	V_BPM,
5	V_GLIDE_MODE,
8	V_OSC_1_SUB_LEVEL,
39	V_VOICE_VOLUME,
40	V_ENV_VCA_AMT,
41	V_ENV_VCA_VEL_ON_OFF,
43	V_ENV_VCA_ATT,
44	V_ENV_VCA_DEC,
45	V_ENV_VCA_SUS,
46	V_ENV_VCA_REL,
47	V_ENV_LOWPASS_AMT,
50	V_ENV_FILTER_ATT,
51	V_ENV_FILTER_DEC,
52	V_ENV_FILTER_SUS,
53	V_ENV_FILTER_REL,
54	V_ENV_HIGHPASS_AMT,
58	M_ARP_ON_OFF,
59	M_ARP_MODE,
60	M_ARP_RANGE,
62	M_ARP_TIME_SIG,
65	V_GLIDE_ON_OFF,
67	V_OSC_1_FREQ,
69	V_OSC_1_LEVEL,
70	V_OSC_1_SHAPE,
71	V_OSC_1_PULSE_WIDTH,
75	V_OSC_2_FREQ,
76	V_OSC_2_FREQ_FINE,
77	V_OSC_2_LEVEL,
78	V_OSC_2_SHAPE,
79	V_OSC_2_PULSE_WIDTH,
102	V_LOWPASS_FREQ,
103	V_LOWPASS_RESONANCE,
104	V_LOWPASS_KEY_AMT,
105	V_LOWPASS_VEL_ON,
106	V_HIGHPASS_FREQ,
107	V_HIGHPASS_RESONANCE,
108	V_HIGHPASS_KEY_AMT,
109	V_HIGHPASS_VEL_ON,

Données des paramètres de programme

Le tableau suivant répertorie les paramètres de programme du Toraz AS-1 :

NRPN	Valeur	Paramètre
0	0-60	V_OSC_1_FREQ,
1	0-1	V_OSC_1_SYNC,
2	0-127	V_OSC_1_LEVEL,
3	0-254	V_OSC_1_SHAPE,
4	0-255	V_OSC_1_PULSE_WIDTH,
5	0-60	V_OSC_2_FREQ,
6	0-254	V_OSC_2_FREQ_FINE,
7	0-127	V_OSC_2_LEVEL,
8	0-254	V_OSC_2_SHAPE,
9	0-255	V_OSC_2_PULSE_WIDTH,
10	0-1	V_OSC_2_LOW_FREQ,
11	0-1	V_OSC_2_KEY_ON_OFF,
27	0-127	V_OSC_1_SUB_LEVEL,
28	0-3	V_GLIDE_MODE,
29	0-1	V_GLIDE_ON_OFF,
30	0-127	V_GLIDE_RATE,
31	0-12	V_PBEND_RANGE,
32	0-127	V_NOISE_LEVEL,
33	0-127	V_SLOP,
45	0-164	V_LOWPASS_FREQ,
46	0-255	V_LOWPASS_RESONANCE,
47	0-2	V_LOWPASS_KEY_AMT,
48	0-1	V_LOWPASS_VEL_ON,
49	0-127	V_HIGHPASS_FREQ,
50	0-255	V_HIGHPASS_RESONANCE,
51	0-2	V_HIGHPASS_KEY_AMT,
52	0-1	V_HIGHPASS_VEL_ON,
62	0-127	V_VOICE_VOLUME,
66	0-127	V_ENV_VCA_AMT,
67	0-127	V_ENV_VCA_ATT,
68	0-127	V_ENV_VCA_DEC,
69	0-127	V_ENV_VCA_SUS,
70	0-127	V_ENV_VCA_REL,
71	0-1	V_ENV_VCA_VEL_ON_OFF,
77	0-254	V_ENV_LOWPASS_AMT,
78	0-127	V_ENV_FILTER_ATT,
79	0-127	V_ENV_FILTER_DEC,
80	0-127	V_ENV_FILTER_SUS,
81	0-127	V_ENV_FILTER_REL,
82	0-127	V_ENV_HIGHPASS_AMT,
88	0-255	V_LFO_FREQ,
89	0-255	V_LFO_INITIAL_AMT,
90	0-4	V_LFO_SHAPE,
91	0-1	V_LFO_EXT_SYNC,
93	0-1	V_LFO_FREQ_1_DEST_ON_OFF,
94	0-1	V_LFO_FREQ_2_DEST_ON_OFF,
95	0-1	V_LFO_PW_1_2_DEST_ON_OFF,
96	0-1	V_LFO_AMP_DEST_ON_OFF,
97	0-1	V_LFO_LOWPASS_DEST_ON_OFF,
98	0-1	V_LFO_HIGHPASS_DEST_ON_OFF,
109	0-254	V_PRESSURE_AMT,
110	0-1	V_PRESSURE_FREQ_1_DEST_ON_OFF,
111	0-1	V_PRESSURE_FREQ_2_DEST_ON_OFF,
112	0-1	V_PRESSURE_LOWPASS_DEST_ON_OFF,
113	0-1	V_PRESSURE_HIGHPASS_DEST_ON_OFF,

NRPN	Valeur	Paramètre
114	0-1	V_PRESSURE_VCA_DEST_ON_OFF,
115	0-1	V_PRESSURE_LFO_AMT_DEST_ON_OFF,
119	0-3	V_FX_1_SELECT,
120	0-127	V_FX_1_MIX,
121	0-255	V_FX_1_PARAM_1,
122	0-127	V_FX_1_PARAM_2,
123	0-1	V_FX_1_SYNC,
124	0-10	V_FX_1_SYNC_RATE,
127	0-4	V_FX_2_SELECT,
128	0-127	V_FX_2_MIX,
129	0-127	V_FX_2_PARAM_1,
130	0-127	V_FX_2_PARAM_2,
135	0-1	V_FX_ON_OFF,
143	0-254	V_POLYMOD_FILTER_ENV_AMT,
144	0-254	V_POLYMOD_OSC_2_AMT,
145	0-1	V_POLYMOD_FREQ_1_DEST_ON_OFF,
146	0-1	V_POLYMOD_SHAPE_1_DEST_ON_OFF,
147	0-1	V_POLYMOD_PW_1_DEST_ON_OFF,
148	0-1	V_POLYMOD_LOWPASS_DEST_ON_OFF,
149	0-1	V_POLYMOD_HIGHPASS_DEST_ON_OFF,
158	0-5	V_KEY_MODE,
160	0-1	M_ARP_ON_OFF,
161	0-4	M_ARP_MODE,
162	0-2	M_ARP_RANGE,
163	0-9	M_ARP_TIME_SIG,
167	30-250	V_BPM,
168	0-1	M_SEQ_ON_OFF,
170	0-6	M_SEQ_LENGTH,
172	0-1	M_SEQ_RECORD_ON_OFF,
180	0-254	V_SLIDER_OSC_FREQ_1_AMT;
181	0-254	V_SLIDER_OSC_FREQ_2_AMT;
182	0-254	V_SLIDER_LFO_AMT;
183	0-254	V_SLIDER_FX_1_MIX_AMT;
184	0-254	V_SLIDER_FX_2_MIX_AMT;
185	0-254	V_SLIDER_LPF_AMT;
186	0-254	V_SLIDER_HPF_AMT;
256	12-108	M_SEQ_STEP_1_NOTE_1,
257	12-108	M_SEQ_STEP_2_NOTE_1,
258	12-108	M_SEQ_STEP_3_NOTE_1,
259	12-108	M_SEQ_STEP_4_NOTE_1,
260	12-108	M_SEQ_STEP_5_NOTE_1,
261	12-108	M_SEQ_STEP_6_NOTE_1,
262	12-108	M_SEQ_STEP_7_NOTE_1,
263	12-108	M_SEQ_STEP_8_NOTE_1,
264	12-108	M_SEQ_STEP_9_NOTE_1,
265	12-108	M_SEQ_STEP_10_NOTE_1,
266	12-108	M_SEQ_STEP_11_NOTE_1,
267	12-108	M_SEQ_STEP_12_NOTE_1,
268	12-108	M_SEQ_STEP_13_NOTE_1,
269	12-108	M_SEQ_STEP_14_NOTE_1,
270	12-108	M_SEQ_STEP_15_NOTE_1,
271	12-108	M_SEQ_STEP_16_NOTE_1,
272	12-108	M_SEQ_STEP_17_NOTE_1,
273	12-108	M_SEQ_STEP_18_NOTE_1,
274	12-108	M_SEQ_STEP_19_NOTE_1,
275	12-108	M_SEQ_STEP_20_NOTE_1,
276	12-108	M_SEQ_STEP_21_NOTE_1,
277	12-108	M_SEQ_STEP_22_NOTE_1,
278	12-108	M_SEQ_STEP_23_NOTE_1,
279	12-108	M_SEQ_STEP_24_NOTE_1,
280	12-108	M_SEQ_STEP_25_NOTE_1,

NRPN	Valeur	Paramètre
281	12-108	M_SEQ_STEP_26_NOTE_1,
282	12-108	M_SEQ_STEP_27_NOTE_1,
283	12-108	M_SEQ_STEP_28_NOTE_1,
284	12-108	M_SEQ_STEP_29_NOTE_1,
285	12-108	M_SEQ_STEP_30_NOTE_1,
286	12-108	M_SEQ_STEP_31_NOTE_1,
287	12-108	M_SEQ_STEP_32_NOTE_1,
288	12-108	M_SEQ_STEP_33_NOTE_1,
289	12-108	M_SEQ_STEP_34_NOTE_1,
290	12-108	M_SEQ_STEP_35_NOTE_1,
291	12-108	M_SEQ_STEP_36_NOTE_1,
292	12-108	M_SEQ_STEP_37_NOTE_1,
293	12-108	M_SEQ_STEP_38_NOTE_1,
294	12-108	M_SEQ_STEP_39_NOTE_1,
295	12-108	M_SEQ_STEP_40_NOTE_1,
296	12-108	M_SEQ_STEP_41_NOTE_1,
297	12-108	M_SEQ_STEP_42_NOTE_1,
298	12-108	M_SEQ_STEP_43_NOTE_1,
299	12-108	M_SEQ_STEP_44_NOTE_1,
300	12-108	M_SEQ_STEP_45_NOTE_1,
301	12-108	M_SEQ_STEP_46_NOTE_1,
302	12-108	M_SEQ_STEP_47_NOTE_1,
303	12-108	M_SEQ_STEP_48_NOTE_1,
304	12-108	M_SEQ_STEP_49_NOTE_1,
305	12-108	M_SEQ_STEP_50_NOTE_1,
306	12-108	M_SEQ_STEP_51_NOTE_1,
307	12-108	M_SEQ_STEP_52_NOTE_1,
308	12-108	M_SEQ_STEP_53_NOTE_1,
309	12-108	M_SEQ_STEP_54_NOTE_1,
310	12-108	M_SEQ_STEP_55_NOTE_1,
311	12-108	M_SEQ_STEP_56_NOTE_1,
312	12-108	M_SEQ_STEP_57_NOTE_1,
313	12-108	M_SEQ_STEP_58_NOTE_1,
314	12-108	M_SEQ_STEP_59_NOTE_1,
315	12-108	M_SEQ_STEP_60_NOTE_1,
316	12-108	M_SEQ_STEP_61_NOTE_1,
317	12-108	M_SEQ_STEP_62_NOTE_1,
318	12-108	M_SEQ_STEP_63_NOTE_1,
319	12-108	M_SEQ_STEP_64_NOTE_1,
320	0-127	M_SEQ_STEP_1_VEL_1,
321	0-127	M_SEQ_STEP_2_VEL_1,
322	0-127	M_SEQ_STEP_3_VEL_1,
323	0-127	M_SEQ_STEP_4_VEL_1,
324	0-127	M_SEQ_STEP_5_VEL_1,
325	0-127	M_SEQ_STEP_6_VEL_1,
326	0-127	M_SEQ_STEP_7_VEL_1,
327	0-127	M_SEQ_STEP_8_VEL_1,
328	0-127	M_SEQ_STEP_9_VEL_1,
329	0-127	M_SEQ_STEP_10_VEL_1,
330	0-127	M_SEQ_STEP_11_VEL_1,
331	0-127	M_SEQ_STEP_12_VEL_1,
332	0-127	M_SEQ_STEP_13_VEL_1,
333	0-127	M_SEQ_STEP_14_VEL_1,
334	0-127	M_SEQ_STEP_15_VEL_1,
335	0-127	M_SEQ_STEP_16_VEL_1,
336	0-127	M_SEQ_STEP_17_VEL_1,
337	0-127	M_SEQ_STEP_18_VEL_1,
338	0-127	M_SEQ_STEP_19_VEL_1,
339	0-127	M_SEQ_STEP_20_VEL_1,
340	0-127	M_SEQ_STEP_21_VEL_1,
341	0-127	M_SEQ_STEP_22_VEL_1,

NRPN	Valeur	Paramètre
342	0-127	M_SEQ_STEP_23_VEL_1,
343	0-127	M_SEQ_STEP_24_VEL_1,
344	0-127	M_SEQ_STEP_25_VEL_1,
345	0-127	M_SEQ_STEP_26_VEL_1,
346	0-127	M_SEQ_STEP_27_VEL_1,
347	0-127	M_SEQ_STEP_28_VEL_1,
348	0-127	M_SEQ_STEP_29_VEL_1,
349	0-127	M_SEQ_STEP_30_VEL_1,
350	0-127	M_SEQ_STEP_31_VEL_1,
351	0-127	M_SEQ_STEP_32_VEL_1,
352	0-127	M_SEQ_STEP_33_VEL_1,
353	0-127	M_SEQ_STEP_34_VEL_1,
354	0-127	M_SEQ_STEP_35_VEL_1,
355	0-127	M_SEQ_STEP_36_VEL_1,
356	0-127	M_SEQ_STEP_37_VEL_1,
357	0-127	M_SEQ_STEP_38_VEL_1,
358	0-127	M_SEQ_STEP_39_VEL_1,
359	0-127	M_SEQ_STEP_40_VEL_1,
360	0-127	M_SEQ_STEP_41_VEL_1,
361	0-127	M_SEQ_STEP_42_VEL_1,
362	0-127	M_SEQ_STEP_43_VEL_1,
363	0-127	M_SEQ_STEP_44_VEL_1,
364	0-127	M_SEQ_STEP_45_VEL_1,
365	0-127	M_SEQ_STEP_46_VEL_1,
366	0-127	M_SEQ_STEP_47_VEL_1,
367	0-127	M_SEQ_STEP_48_VEL_1,
368	0-127	M_SEQ_STEP_49_VEL_1,
369	0-127	M_SEQ_STEP_50_VEL_1,
370	0-127	M_SEQ_STEP_51_VEL_1,
371	0-127	M_SEQ_STEP_52_VEL_1,
372	0-127	M_SEQ_STEP_53_VEL_1,
373	0-127	M_SEQ_STEP_54_VEL_1,
374	0-127	M_SEQ_STEP_55_VEL_1,
375	0-127	M_SEQ_STEP_56_VEL_1,
376	0-127	M_SEQ_STEP_57_VEL_1,
377	0-127	M_SEQ_STEP_58_VEL_1,
378	0-127	M_SEQ_STEP_59_VEL_1,
379	0-127	M_SEQ_STEP_60_VEL_1,
380	0-127	M_SEQ_STEP_61_VEL_1,
381	0-127	M_SEQ_STEP_62_VEL_1,
382	0-127	M_SEQ_STEP_63_VEL_1,
383	0-127	M_SEQ_STEP_64_VEL_1,
1024	0-100	V_GLOBAL_MASTER_FINE;
1025	0-24	V_GLOBAL_MASTER_COARSE;
1026	0-16	V_GLOBAL_MIDI_CHANNEL;
1027	0-4	V_GLOBAL_MIDI_CLOCK_MODE;
1028	0-1	V_GLOBAL_MIDI_CLOCK_CABLE;
1029	0-2	V_GLOBAL_MIDI_PARAM_SEND;
1030	0-2	V_GLOBAL_MIDI_PARAM_RCV;
1031	0-1	V_GLOBAL_MIDI_CONTROL_ENABLE;
1032	0-1	V_GLOBAL_MIDI_SYSEX_CABLE;
1033	0-2	V_GLOBAL_MIDI_OUT_SELECT;
1034	0-1	V_GLOBAL_MIDI_OUT_THRU;
1035	0-1	V_GLOBAL_LOCAL_CONTROL;
1037	0-2	V_GLOBAL_POT_MODE;
1041	0-3	V_GLOBAL_SEQ_JACK_MODE;
1042	0-1	V_GLOBAL_PEDAL_POLARITY;
1043	0-1	V_GLOBAL_MONO_STEREO;
1044	0-16	V_GLOBAL_ALTERNATE_TUNING;
1045	0-21	V_GLOBAL_SCALE_MODE;
1046	0-1	V_GLOBAL_MIDI_SEQ_OUT;

NRPN	Valeur	Paramètre
1047	0-1	V_GLOBAL_SCREEN_SAVER;
1049	0-9	V_GLOBAL_KEY_SENSITIVITY;
1050	0-99	V_GLOBAL_QUICK_PROGRAM_1_PRGM_SELECT;
1051	0-99	V_GLOBAL_QUICK_PROGRAM_2_PRGM_SELECT;
1052	0-99	V_GLOBAL_QUICK_PROGRAM_3_PRGM_SELECT;
1053	0-99	V_GLOBAL_QUICK_PROGRAM_4_PRGM_SELECT;
1054	0-99	V_GLOBAL_QUICK_PROGRAM_5_PRGM_SELECT;
1055	0-99	V_GLOBAL_QUICK_PROGRAM_6_PRGM_SELECT;
1056	0-99	V_GLOBAL_QUICK_PROGRAM_7_PRGM_SELECT;
1057	0-99	V_GLOBAL_QUICK_PROGRAM_8_PRGM_SELECT;
1058	0-99	V_GLOBAL_QUICK_PROGRAM_9_PRGM_SELECT;
1059	0-99	V_GLOBAL_QUICK_PROGRAM_10_PRGM_SELECT;
1060	0-99	V_GLOBAL_QUICK_PROGRAM_11_PRGM_SELECT;
1061	0-99	V_GLOBAL_QUICK_PROGRAM_12_PRGM_SELECT;
1062	0-99	V_GLOBAL_QUICK_PROGRAM_13_PRGM_SELECT;
1063	0-9	V_GLOBAL_QUICK_PROGRAM_1_BANK_SELECT;
1064	0-9	V_GLOBAL_QUICK_PROGRAM_2_BANK_SELECT;
1065	0-9	V_GLOBAL_QUICK_PROGRAM_3_BANK_SELECT;
1066	0-9	V_GLOBAL_QUICK_PROGRAM_4_BANK_SELECT;
1067	0-9	V_GLOBAL_QUICK_PROGRAM_5_BANK_SELECT;
1068	0-9	V_GLOBAL_QUICK_PROGRAM_6_BANK_SELECT;
1069	0-9	V_GLOBAL_QUICK_PROGRAM_7_BANK_SELECT;
1070	0-9	V_GLOBAL_QUICK_PROGRAM_8_BANK_SELECT;
1071	0-9	V_GLOBAL_QUICK_PROGRAM_9_BANK_SELECT;
1072	0-9	V_GLOBAL_QUICK_PROGRAM_10_BANK_SELECT;
1073	0-9	V_GLOBAL_QUICK_PROGRAM_11_BANK_SELECT;
1074	0-9	V_GLOBAL_QUICK_PROGRAM_12_BANK_SELECT;
1075	0-9	V_GLOBAL_QUICK_PROGRAM_13_BANK_SELECT;
1152	0-1	V_LOCK_SEQUENCE_ON_OFF;

Schéma fonctionnel

Schéma fonctionnel (organigramme des signaux)

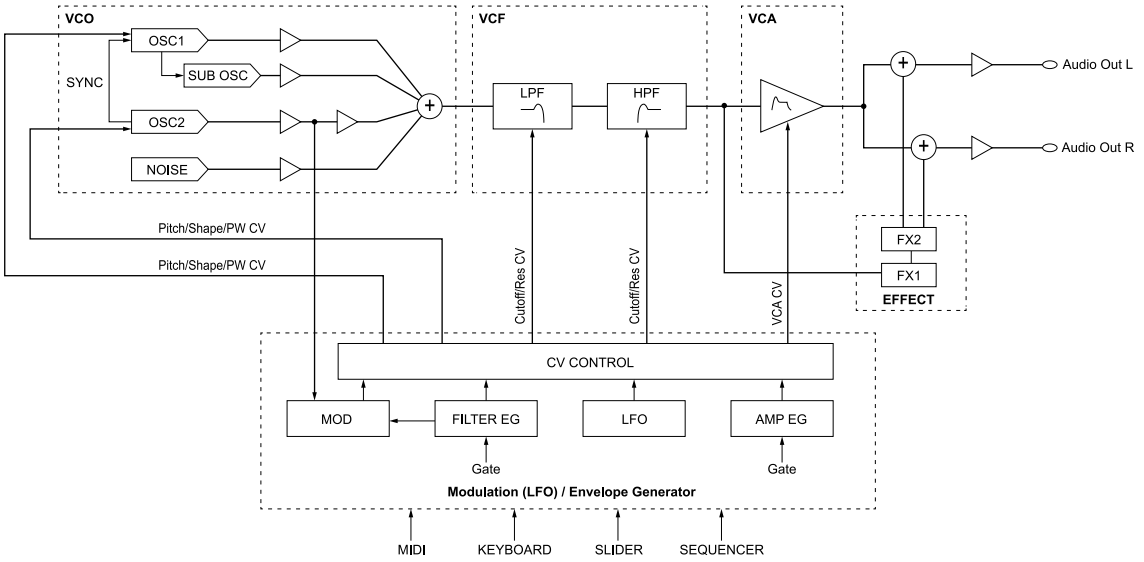

Informations complémentaires

En cas de panne

- Si il vous semble que quelque chose est anormal avec cet appareil, consultez les points de la section ci-dessous et accédez au site de Pioneer DJ pour consulter la [FAQ] du [TORAIZ AS-1].
<http://pioneerdj.com/>
Le problème peut parfois concerner un autre composant. Vérifiez les autres composants et les appareils électriques en cours d'utilisation. Si vous ne pouvez pas résoudre le problème, adressez-vous au service après-vente agréé Pioneer le plus proche ou à votre revendeur pour effectuer une réparation.
- Cet appareil peut ne pas fonctionner correctement en raison de l'électricité statique ou d'autres influences extérieures. Dans ce cas, il est possible de le faire fonctionner correctement en éteignant l'appareil, puis en le rallumant.
- Si le fonctionnement du système avec un ou des dispositifs externes raccordés ou le fonctionnement de cet appareil est instable, essayez de réinitialiser le ou les éléments connexes après avoir initialisé [Global Setting] en exécutant [Reset Globals] du menu [GLOBAL SETTING].

Problème	Vérification	Solution
L'appareil n'est pas sous tension. Aucun indicateur ne s'allume.	Le cordon d'alimentation et l'adaptateur secteur sont-ils correctement raccordés ?	Raccordez correctement le cordon d'alimentation fourni à la prise murale. Raccordez correctement le cordon d'alimentation fourni à l'adaptateur secteur fourni. Raccordez correctement le câble de raccordement de l'adaptateur secteur fourni à cet appareil.
	Le bouton [O] est-il allumé ?	Appuyez sur le bouton [O] pour mettre l'appareil sous tension.
Un ou des indicateurs de bouton sont allumés mais rien ne s'affiche.	L'économiseur d'écran ne fonctionne-t-il pas ? N'avez-vous pas appuyé sur le bouton [O] du panneau arrière tout en appuyant sur n'importe quel bouton du panneau de commande ?	Utilisez n'importe quelle commande ou n'importe quel bouton. Mettez l'appareil hors tension, puis remettez-le sous tension sans appuyer sur un bouton autre que le bouton [O].
Aucun son ou son faible.	La commande [VOLUME] du panneau de commande est-elle paramétrée sur la bonne position ? Le niveau ou volume de chaque catégorie/paramètre est-il réglé correctement ? Les éléments suivants sont-ils réglés correctement ? • Commandes [LPF CUTOFF] et [HPF CUTOFF] du panneau de commande • Paramètres [Cutoff] et [Key Amount] des catégories [LOW-PASS FILTER] et [HIGH-PASS FILTER]	Tournez le [VOLUME] du panneau de commande sur la bonne position. Réglez le niveau ou volume de chaque catégorie/paramètre sur la bonne valeur. Réglez correctement les éléments suivants. • Commandes [LPF CUTOFF] et [HPF CUTOFF] du panneau de commande • Paramètres [Cutoff] et [Key Amount] des catégories [LOW-PASS FILTER] et [HIGH-PASS FILTER]
Distorsion du son.	Le niveau ou volume de chaque catégorie/paramètre est-il réglé sur la bonne valeur ? La résonance de filtre est-elle réglée sur la bonne valeur ?	Réglez chaque catégorie/paramètre et la résonance de filtre sur les bonnes valeurs.
Le séquenceur et l'arpégiateur ne fonctionnent pas. (Fonctionnement synchrone interne)	L'élément [MIDI Clock Mode] du menu [GLOBAL SETTING] est-il réglé sur [Master] ou [Off] ?	Réglez [MIDI Clock Mode] sur [Master] ou [Off].
Le séquenceur et l'arpégiateur ne fonctionnent pas. (Fonctionnement synchrone externe)	Le câble MIDI est-il correctement raccordé ? L'horloge MIDI est-elle envoyée à partir d'un dispositif MIDI externe ? L'élément [MIDI Clock Cable] du menu [GLOBAL SETTING] est-il réglé correctement ?	Raccordez correctement la prise MIDI OUT du dispositif externe et la prise [MIDI IN] de cet appareil à l'aide d'un câble MIDI. Vérifiez que le dispositif MIDI externe est réglé sur le mode maître. Réglez [MIDI Clock Cable] sur [MIDI Port] ou [USB], en fonction de celui qui reçoit l'horloge MIDI.
Les commandes et les boutons du panneau de commande ne fonctionnent pas même si vous les tournez vers la droite ou la gauche.	L'élément [Local Control] du menu [GLOBAL SETTING] est-il réglé sur [On] ?	Réglez [Local Control] sur [On].
Il est impossible d'envoyer ou de recevoir des données MIDI SysEx (System Exclusive).	Le câble MIDI est-il correctement raccordé ? Le câble USB est-il correctement raccordé ? L'élément [MIDI Sysex Cable] du menu [GLOBAL SETTING] est-il réglé correctement ? L'élément [MIDI Out Select] du menu [GLOBAL SETTING] est-il réglé correctement ?	Raccordez correctement un dispositif MIDI externe et les prises [MIDI] de cet appareil à l'aide de câbles MIDI. Raccordez votre ordinateur et la prise [USB-B] de cet appareil directement à l'aide d'un câble USB conforme USB 2.0. Les concentrateurs USB ne peuvent pas être utilisés. Réglez correctement [MIDI Sysex Cable] sur [MIDI Port] ou [USB], en fonction de celui qui envoie et reçoit les données SysEx. Réglez correctement [MIDI Out Select] sur [MIDI Port] ou [USB], en fonction de celui qui envoie et reçoit les données SysEx.
L'accord est désactivé.	L'élément [Master Coarse] ou [Master Fine] du menu [GLOBAL SETTING] est-il réglé correctement ? Avez-vous effectué un étalonnage ? Le curseur est-il en mode de verrouillage et le pitch bend fonctionne-t-il ?	Réglez [Master Coarse] ou [Master Fine] sur la bonne valeur. Effectuez un étalonnage en sélectionnant [Calibrate] dans le menu [GLOBAL SETTING] au moins dix minutes après que la mise sous tension de l'appareil. Si le bouton [LATCH] est allumé, appuyez sur le bouton [LATCH] pour désactiver le mode de verrouillage.

Problème	Vérification	Solution
<p>Le fonctionnement du clavier est instable.</p> <ul style="list-style-type: none"> — Un son est émis même si vous n'appuyez pas sur le clavier. — La gamme dont provient le son est étroite. 	<p>L'élément [Keys Sens] du menu [GLOBAL SETTING] est-il réglé correctement ?</p> <p>N'avez-vous pas appuyé sur le bouton [⊕] du panneau arrière tout en appuyant sur n'importe quel touche du clavier ?</p>	<p>Réglez [Keys Sens] sur la bonne valeur.</p> <p>Mettez l'appareil hors tension, puis remettez-le sous tension en appuyant sur le bouton [⊕] sans toucher aucun clavier ni aucun curseur.</p> <ul style="list-style-type: none"> • Le clavier du TORAIZ AS-1 est un pavé tactile capacitif électrostatique qui vous permet d'étalonner la sensibilité tactile du clavier lors de la mise sous tension de l'appareil.

Précautions à prendre concernant nos services de réparation

- Pour réparer votre appareil, il se peut que nous devions rétablir les réglages par défaut de l'appareil en fonction de son état. Puisque nous ne sauvegardons pas vos réglages avant de procéder à la réparation, nous vous recommandons de sauvegarder vos réglages d'origine (tels que vos programmes édités), sous forme de fichiers System Exclusive via l'interface MIDI. Pour ce faire, utilisez un logiciel DAW ou un autre logiciel MIDI Utility pouvant transmettre et recevoir des messages MIDI System Exclusive.

À propos des marques commerciales et des marques déposées

- « Pioneer DJ » est une marque commerciale de PIONEER CORPORATION qui est utilisée sous licence.
- Dave Smith Instruments et Prophet sont des marques déposées de Dave Smith Instruments LLC.

Spécifications

Adaptateur secteur

Alimentation.....	100 V à 240 V CA, 50 Hz/60 Hz
Courant nominal	0,4 A
Puissance nominale	5 V CC, 2 A
Consommation (en veille).....	0,075 W

Caractéristiques générales – Appareil principal

Consommation.....	5 V CC, 1500 mA
Poids de l'appareil principal.....	1,4 kg (3,1 lb)
Dimensions max.	267,4 mm (largeur) x 68,6 mm (hauteur) x 177,7 mm (profondeur) (10,5 po (largeur) x 2,7 po (hauteur) x 7,0 po (profondeur))
Température de fonctionnement tolérée	+5 °C à +35 °C (+41 °F à +95 °F)
Humidité de fonctionnement tolérée	5 % à 85 % (sans condensation)

Prises d'entrée/sortie

Prise de sortie AUDIO OUT R Jack TS de 1/4"	1 jeu
Prise de sortie AUDIO OUT L Jack TS de 1/4"	1 jeu
Prise de sortie PHONES Jack stéréo de 1/4"	1 jeu
Prise de sortie MIDI OUT/THRU 5P DIN	1 jeu
Prise d'entrée MIDI IN 5P DIN	1 jeu
Prise d'entrée TRIGGER IN Jack TS de 1/4"	1 jeu
Prise USB Type B	1 jeu

- Les caractéristiques et la présentation peuvent être modifiées, sans avis préalable, dans un souci d'amélioration.
- © 2017 Pioneer DJ Corporation. Tous les droits réservés.

<DRI1435-A>