

Kompakt-PA-System

MIZAR

BEDIENUNGSANLEITUNG

Einführung

Vielen Dank, dass Sie sich für eine **MIZAR** Kompakt-PA von Vyrve entschieden haben! Bitte lesen Sie sich die Anleitung vollständig durch, um alle Möglichkeiten der Anlage zu verstehen und nutzen zu können.

Bewahren Sie diese Anleitung an einem sicheren Ort auf, um bei Bedarf jederzeit auf sie zurückgreifen zu können.

Features

Diese Beschallungsanlage verwendet eine Class-D-Endstufe mit Schaltnetzteil, welche sich durch kleine Abmessungen, hohe Leistung, sparsamen Verbrauch und geringe Abwärme auszeichnet.

Diese Anlage eignet sich für eine Vielzahl von Anwendungen, wie z.B. Partys, kleinere Konzerte, im Proberaum, bei Präsentationen, Aufführungen usw.





1. Einfacher und schneller Aufbau.
2. Die Satellitenboxen lassen sich im Subwoofer verstauen, das System ist dadurch sehr transportabel.
3. Verschiedene Möglichkeiten der Zusammen- und Aufstellung.
4. Die Anlage eignet sich für verschiedenste Signalquellen.
5. Eingebauter Bluetooth®-Empfänger.
6. Mixer und Endstufen sind im Subwoofer integriert.
7. Je nach Bedarf lässt sich das System als 1.1- oder 2.1-Anlage konfigurieren.

Inhaltsverzeichnis











EINFÜHRUNG	2
WICHTIGE SICHERHEITSHINWEISE	3
LIEFERUMFANG	6
BETRIEBSMODI UND AUFBAU	7
BEDIENELEMENTE	9
BESCHREIBUNG DER BEDIENELEMENTE	10
TECHNISCHE DATEN	11

WICHTIGE SICHERHEITSHINWEISE

ZUR VERMEIDUNG VON FEUER, STROMSCHLAG UND VERLETZUNGEN

















Über die WARNUNG- und VORSICHT-Meldungen		Andere Symbole	
 WARNUNG	Weist den Anwender auf Lebens- und Verletzungsgefahr bei unsachgemäßer Bedienung hin.		Dieses Symbol macht den Anwender auf wichtige Anweisungen und Warnungen aufmerksam.
 VORSICHT	Steht vor Anweisungen, deren Missachtung zu Sachschäden und ernsthaften Verletzungen von Menschen führen kann.		Dieses Symbol weist den Anwender auf Dinge hin, die er niemals tun sollte (die verboten sind).

BEFOLGEN SIE ALLE ANWEISUNGEN

WARNUNG		WARNUNG	
	Lesen Sie vor dem Gebrauch des Geräts die nachfolgenden Anweisungen und die Bedienungsanleitung.		Verwenden Sie ausschließlich das beiliegende Netzkabel. Verwenden Sie das beiliegende Netzkabel nicht für andere Geräte.
	Versuchen Sie niemals, das Gerät zu öffnen oder zu modifizieren.		Knicken oder verdrehen Sie niemals das Netzkabel, Stellen Sie keine schweren Gegenstände darauf. Ein beschädigtes Netzkabel ist gefährlich und kann zu Feuer oder Stromschlag führen.
	Versuchen Sie niemals, das Gerät eigenmächtig zu reparieren oder Teile auszutauschen (außer die Anleitung fordert Sie explizit dazu auf). Überlassen Sie alle Wartungs- oder Reparaturarbeiten einem autorisierten Service-Techniker.		Dieses Gerät kann alleine oder in Kombination mit einem Verstärker und Kopfhörern oder Lautsprechern einen Lautstärkepegel erzeugen, der zu bleibenden Hörschäden führen kann. Betreiben Sie dieses Gerät nicht über einen längeren Zeitraum bei hoher Lautstärke oder einer Lautstärke, bei der Sie sich unwohl fühlen. Falls Sie einen Hörverlust oder ein Klingeln in den Ohren wahrnehmen, sollten Sie das Gerät sofort ausschalten und unverzüglich einen Ohrenarzt aufsuchen.
	Verwenden oder lagern Sie das Gerät niemals <ul style="list-style-type: none"> an Orten, die extremen Temperaturen ausgesetzt sind (z.B. im Innern eines geschlossenen Fahrzeugs bei direktem Sonnenlicht, neben einem Heizkörper oder anderen Geräte, die starke Hitze erzeugen); an feuchten Orten (z.B. Badezimmer, Waschräume, auf nassen Fußböden); an Orten, die Regen ausgesetzt sind; an ausgesprochen staubigen Orten; an Orten, die starken Vibrationen ausgesetzt sind. 		Lassen Sie niemals Gegenstände (z.B. entflammables Material, Münzen, Nadeln) oder Flüssigkeiten (Wasser, Getränke usw.) ins Geräteinnere gelangen.
	Sorgen Sie immer dafür, dass das Gerät gerade und stabil steht. Stellen Sie es niemals auf wackelige Ständer oder eine geneigte Oberfläche.		Schalten Sie das Gerät sofort aus, ziehen Sie das Netzkabel aus der Steckdose und wenden Sie sich an Ihren Fachhändler oder einen autorisierten Kundendienst, wenn: <ul style="list-style-type: none"> das Netzkabel oder die Netzbuchse des Geräts beschädigt wurde; Rauch oder ein ungewöhnlicher Geruch aus dem Gerät dringt; Gegenstände ins Gerät gelangt sind oder Flüssigkeit auf das Gerät gegossen wurde; das Gerät Regen ausgesetzt war (oder anderweitig nass geworden ist); das Gerät nicht mehr erwartungsgemäß arbeitet oder deutliche Funktionsveränderungen aufweist.
	Überprüfen Sie vor dem Einschalten, ob die Position des Spannungswahlschalters auf der Rückseite des Geräts der Stromversorgung in Ihrem Land entspricht. Ab Werk steht der Spannungswahlschalter auf „230V“ (220–240 V). Eine falsche Einstellung kann das Gerät zerstören.		

SICHERHEITSHINWEISE

BEFOLGEN SIE ALLE ANWEISUNGEN

WARNUNG		VORSICHT	
	Schützen Sie das Gerät vor Stößen (lassen Sie es nicht fallen!).		Achten Sie beim Verlegen der Kabel darauf, dass sie sich nicht verheddern. Grundsätzlich sollten alle Kabel immer außerhalb der Reichweite von Kindern sein.
	Achten Sie darauf, dass das Gerät sich seinen Netzanschluss nicht mit einer unzumutbaren Anzahl an anderen Geräten teilen muss. Seien Sie besonders vorsichtig, wenn Sie ein Verlängerungskabel verwenden. Die Gesamtstromaufnahme aller dort angeschlossenen Geräte darf niemals die maximale Belastbarkeit des Verlängerungskabels überschreiten. Anderenfalls kann durch Hitzeentwicklung die Isolierung schmelzen.		Steigen oder setzen Sie sich niemals auf das Gerät. Stellen Sie keine schweren Gegenstände darauf ab. Stellen Sie niemals Getränke darauf ab.
	Entfernen oder ersetzen Sie niemals eigenmächtig den Lautsprechergrill oder den Lautsprecher. Im Inneren des Geräts befinden sich gefährliche spannungsführende Teile.		Stellen Sie das Gerät so auf, dass immer für ausreichende Belüftung gesorgt ist.
	Das Gerät ist erst dann vollständig ausgeschaltet, wenn auch der Netzanschluss gelöst wurde.		Lösen Sie das Netzkabel und alle Anschlusskabel von externen Geräten, bevor Sie das Gerät transportieren.
	Ziehen Sie beim Lösen des Netzanschlusses immer am Stecker, niemals nur am Kabel.		Wenn Sie das Gerät reinigen möchten, schalten Sie es zuvor aus und ziehen Sie das Netzkabel aus der Steckdose.
	Berühren Sie das Netzkabel und seinen Stecker niemals mit feuchten oder nassen Händen, wenn Sie den Netzanschluss des Geräts herstellen oder lösen.		Wenn sich bei Ihnen ein Gewitter ankündigt, sollten Sie das Gerät unbedingt vom Netz trennen.
	Lösen Sie in regelmäßigen Abständen das Netzkabel und befreien Sie Anschluss und Stecker von Staub und anderen Anhaftungen. Ohnehin sollten Sie das Gerät vom Stromnetz trennen, wenn Sie es längere Zeit nicht verwenden. Staubansammlung zwischen dem Stecker des Netzkabels und der Netzbuchse am Gerät kann die Isolierung mindern und zu einem Brand führen.		Falls Sie Schrauben am Gerät lösen, bewahren Sie sie an einem sicheren Ort und außerhalb der Reichweite von Kindern auf, damit sie nicht aus Versehen verschluckt werden können.
			Wenn Sie das Gerät im Ausland verwenden möchten, erkundigen Sie sich nach der dortigen Netzspannung und stellen Sie gegebenenfalls den Spannungswahlschalter um. In diesem Fall müssen Sie auch die Netzsicherung entsprechend wechseln.
			Seien Sie achtsam beim Aufbau der Boxenstative, damit Sie sich beim Ausziehen und Einschieben der Stativfüße nicht die Finger einklemmen. Bewahren Sie die Boxenstative grundsätzlich außerhalb der Reichweite von Kindern auf. Stellen Sie die Stative so auf, dass sie nicht umfallen können und sorgen Sie dafür, dass die Verkabelung der Satelliten nicht zu einer Stolperfalle wird. Verwenden Sie die Boxenstative ausschließlich für die beiden mitgelieferten Satellitenboxen, für andere Lautsprecher sind sie nicht ausgelegt.

SICHERHEITSHINWEISE

BEFOLGEN SIE ALLE ANWEISUNGEN

WICHTIGE HINWEISE

Stromversorgung

- Schließen Sie dieses Gerät nicht an die gleiche Steckdose an, über die auch ein Haushaltsgerät mit Wechselrichter (z.B. Kühlschrank, Waschmaschine, Mikrowelle oder Klimaanlage) oder ein Elektromotor versorgt wird. Je nach Verwendung eines solchen Geräts kann es zu Fehlfunktionen der Anlage und/oder zu hörbaren Störgeräuschen kommen. Falls keine separate Steckdose zur Verfügung steht, sollten Sie eine Steckdosenleiste mit Netzfilter verwenden.

Platzierung

- Wenn Sie dieses Gerät in der Nähe einer starken Endstufe (oder eines anderen Geräts mit großem Netztrafo) betreiben, kann es zu Brummstörungen durch Einstrahlung kommen. Meist reicht es, das Gerät etwas anders auszurichten oder mit größerem Abstand zur Störquelle aufzubauen.
- Dieses Gerät kann den Radio- und Fernsehempfang stören. Verwenden Sie dieses Gerät daher nicht in der Nähe solcher Empfänger.
- Drahtlosgeräte wie Smartphones können bei ankommenden oder abgehenden Gesprächen deutliche Störgeräusche verursachen. Sorgen Sie für einen größeren Abstand oder schalten Sie sie einfach aus, um diese Störgeräusche zu vermeiden.
- Setzen Sie das Gerät niemals direktem Sonnenlicht aus und platzieren Sie es nicht neben Geräten, die starke Hitze erzeugen. Lassen Sie es im Sommer nicht im Innern eines geschlossenen Fahrzeugs über einen längeren Zeitraum liegen. Vermeiden Sie grundsätzlich extreme Temperaturen. Auch sollten Lichtquellen, wie etwa Klavierleuchten oder starkes Bühnenlicht, nicht längere Zeit auf die gleiche Stelle des Geräts gerichtet sein. Andernfalls kann es zu Verfärbungen oder durch übermäßige Hitze auch zu Verformungen kommen.
- Wird das Gerät einem schnellen Temperaturwechsel von kalt nach warm ausgesetzt, entsteht im Innern eine kleine Menge an Kondensationsflüssigkeit. In so einem Fall müssen Sie das Gerät mindestens zwei Stunden lang austrocknen lassen, bevor Sie es verwenden.

WICHTIGE HINWEISE

Reinigung

- Lassen Sie keine Produkte aus Gummi, Vinyl oder ähnlichem Material längere Zeit lang auf dem Gerät liegen, da dies zu einer Färbung oder anderweitigen Beeinträchtigung der Oberfläche führen kann.
- Bringen Sie keine Aufkleber o.ä. an diesem Gerät an. Das Entfernen solcher Aufkleber kann zu hässlichen Kratzern am Gerät führen.
- Verwenden Sie zur regelmäßigen Reinigung ein weiches, trockenes Tuch. Bei Bedarf können Sie das Tuch auch leicht anfeuchten. Hartnäckige Flecken entfernen Sie am besten mit einem nicht scheuernden Reinigungsmittel, anschließend mit einem weichen, trockenen Tuch gründlich nachwischen.
- Verwenden Sie niemals Benzin, Verdünnern, Alkohol, Lösungsmittel oder Ähnliches zur Reinigung. Solche Mittel verursachen leicht Verfärbungen oder Verformungen.

Weitere Vorsichtsmaßnahmen

- Gehen Sie stets pfleglich mit den Tastern, Reglern und anderen Bedienelementen um. Gleiches gilt für die Buchsen und Steckverbinder. Ein zu grober Umgang kann schnell zu Fehlfunktionen des Geräts führen.
- Um Kurzschlüsse und Kabelbrüche zu vermeiden, sollten Sie beim Herstellen und Lösen von Kabelverbindungen immer am Stecker und niemals am Kabel selbst ziehen.
- Achten Sie bei Partys und Veranstaltungen auf eine moderate Lautstärke, um Ärger mit Anwohnern und Nachbarn zu vermeiden (das gilt insbesondere bei Nacht und in der Nähe von sensiblen Orten wie z.B. Krankenhäusern).
- Falls Sie das Gerät versenden müssen, verwenden Sie nach Möglichkeit die Originalverpackung inklusive aller Transportpolster. Andernfalls sollten Sie sich um eine gleichwertige Verpackung kümmern.
- Versuchen Sie niemals (z.B. im Falle einer Brummschleife), das Erdungssystem durch Abkleben oder Abklemmen des Schutzleiters am Netzstecker aufzuheben. Die Erdung dient Ihrer Sicherheit.

LIEFERUMFANG

ANLAGE

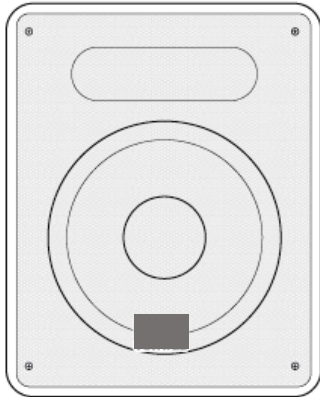

SUBWOOFER

2 SATELLITENBOXEN

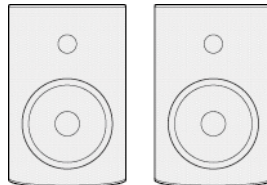

BEDIENUNGSANLEITUNG

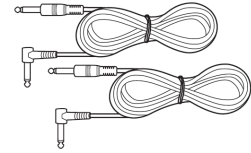

2 LAUTSPRECHERKABEL

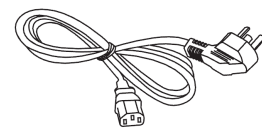

NETZKABEL

ZUBEHÖR

2 BOXENSTATIVE

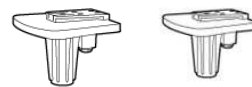
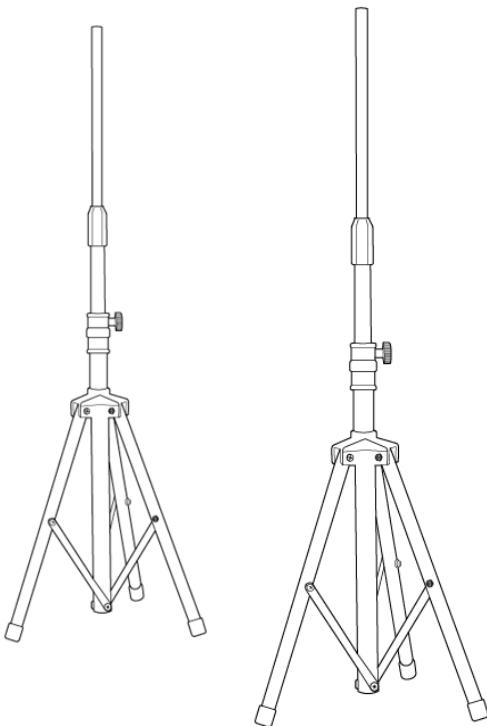

2 STATIVADAPTER

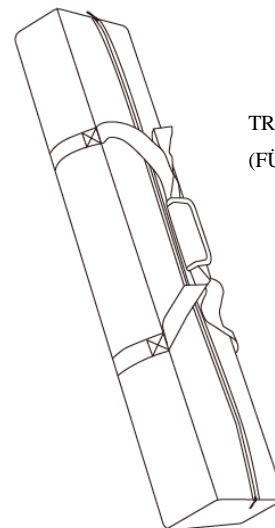

TRANSPORTTASCHE
(FÜR 2 STATIVE UND 2 ADAPTER)

BETRIEBSMODI UND AUFBAU

1.1 MONO-MODUS

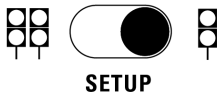

Schieben Sie den SETUP-Schalter nach rechts, wenn Sie die Anlage im 1.1-Modus (mono) betreiben möchten.

In diesem Modus werden die Satellitenboxen nur vom linken Ausgang mit Signal versorgt, der rechte Ausgang ist deaktiviert.

ES GIBT ZWEI AUFBAU-VARIANTEN: KOMPAKT UND STANDARD

KOMPAKT

1. Lösen Sie die Handschrauben und entnehmen Sie die Satelliten auf der Rückseite des Subwoofers.

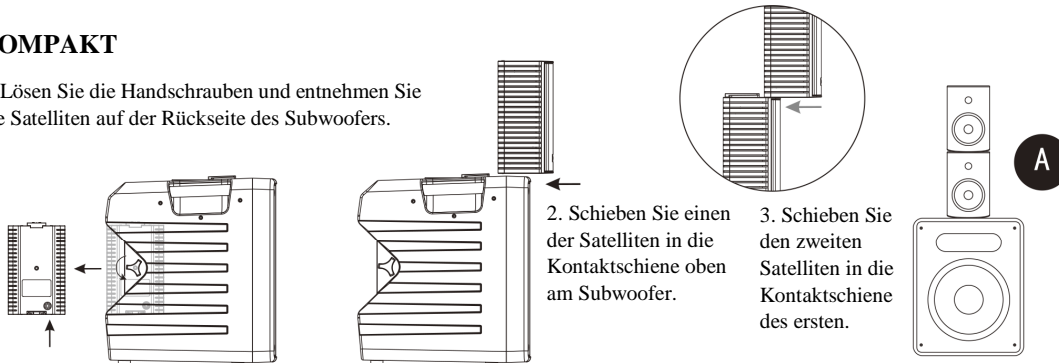

STANDARD

1. Entnehmen Sie die Distanzstange bei einem der Stative.

2. Schrauben Sie die Distanzstange an den Subwoofer und befestigen Sie oben den Stativadapter.

3. Schieben Sie einen der Satelliten in die Kontaktschiene des Stativadapters.

4. Schieben Sie den zweiten Satelliten in die Kontaktschiene des ersten.

5. Verbinden Sie den Subwoofer mit den Satelliten über eines der beiden Lautsprecherkabel.

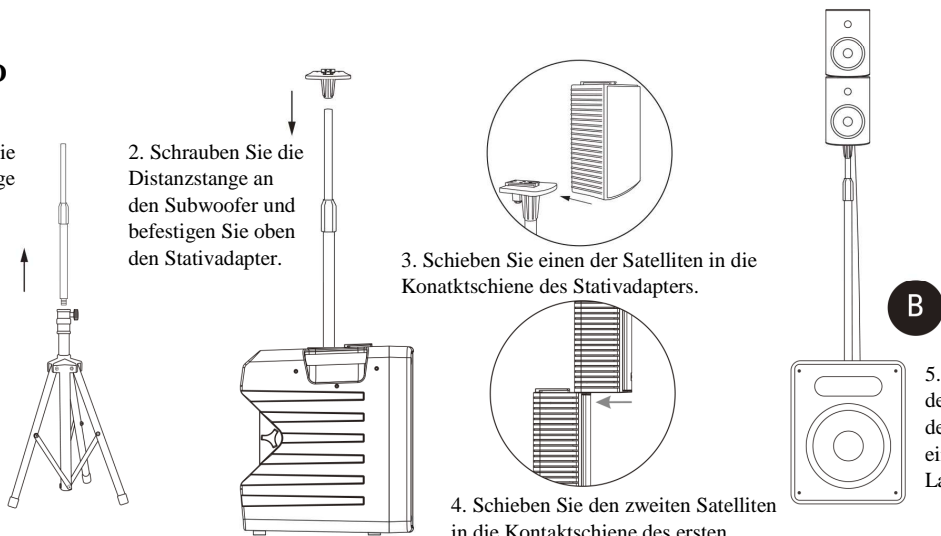

1.1 Verbindungen

1. Nehmen Sie sich eines der beiden Lautsprecherkabel.

2. Verbinden Sie den linken Ausgang (L) des Subwoofers entweder mit dem Klinkeneingang des unteren Satelliten (1) oder mit der Buchse am Stativadapter (2). Wir empfehlen die Variante 2.

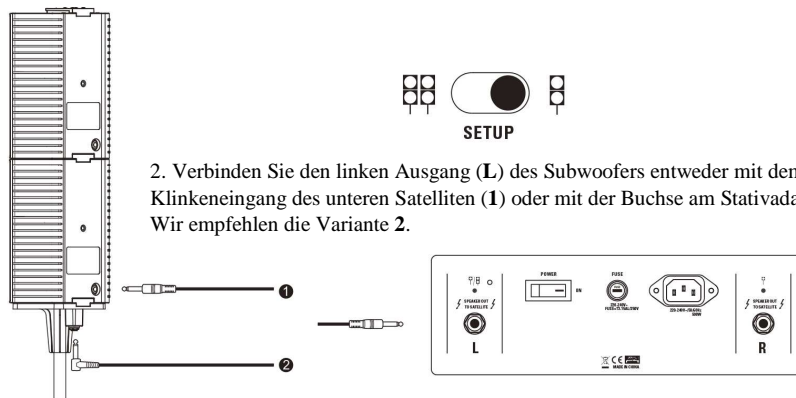

2.1 STEREO-MODUS

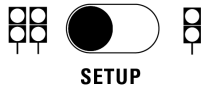

Schieben Sie den SETUP-Schalter nach links, wenn Sie die Anlage im 2.1-Modus (stereo) betreiben möchten.

⚠️ WARNUNG: Klappen Sie die Füße des Stativs auseinander und ziehen Sie die Handschraube fest. Bringen Sie das Stativ und die Distanzstange auf die gewünschte Höhe und ziehen Sie die Hand- und die Klemmschraube fest. Stellen Sie die Stative so auf, dass sie gerade stehen und nicht umfallen können. Achten Sie darauf, dass alle Hand- und Klemmschrauben fest angezogen sind.

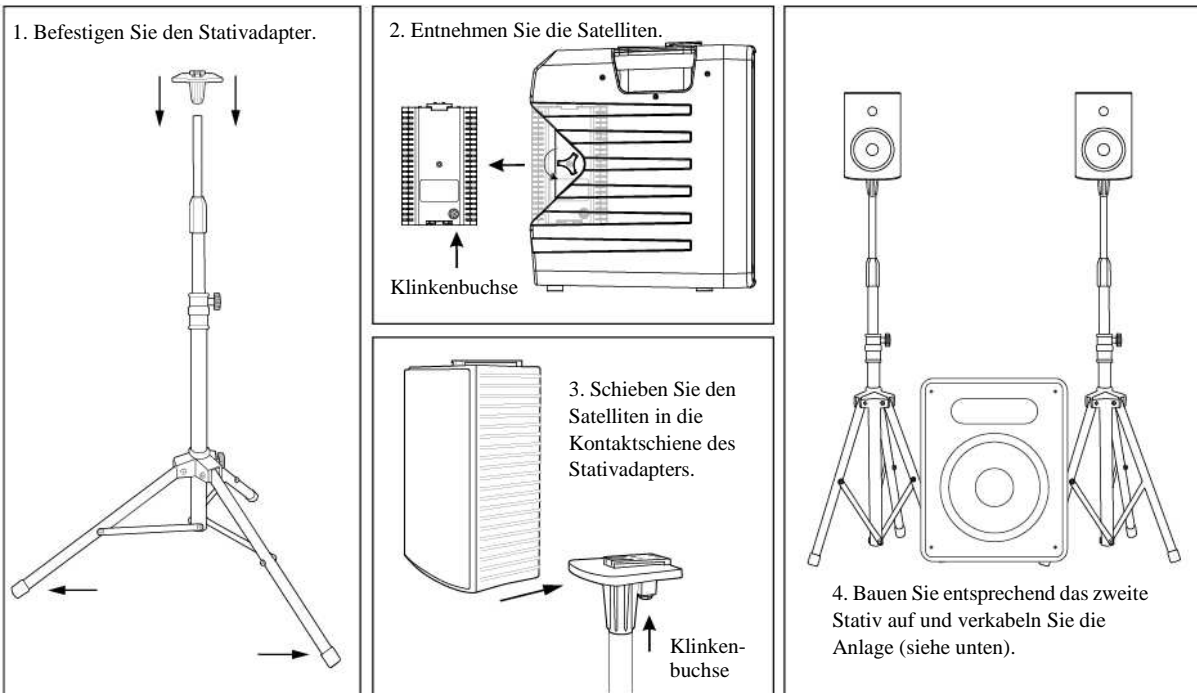

2.1 Verbindungen



Nehmen Sie sich die beiliegenden Lautsprecherkabel. Verbinden Sie den linken Ausgang (**L**) des Subwoofers mit dem linken Satelliten und den rechten Ausgang (**R**) mit dem rechten Satelliten. Wahlweise können Sie dazu die Klinkenbuchse auf der Rückseite des Satelliten (1) oder die Klinkenbuchse unten am Stativadapter (2) verwenden. Wir empfehlen die Variante 2.

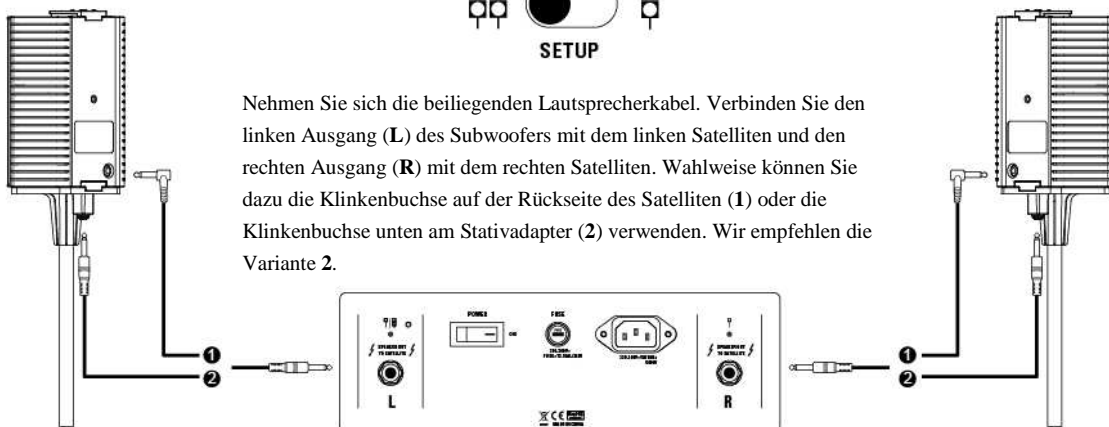

BEDIENELEMENTE

REGLER, SCHALTER UND ANSCHLÜSSE

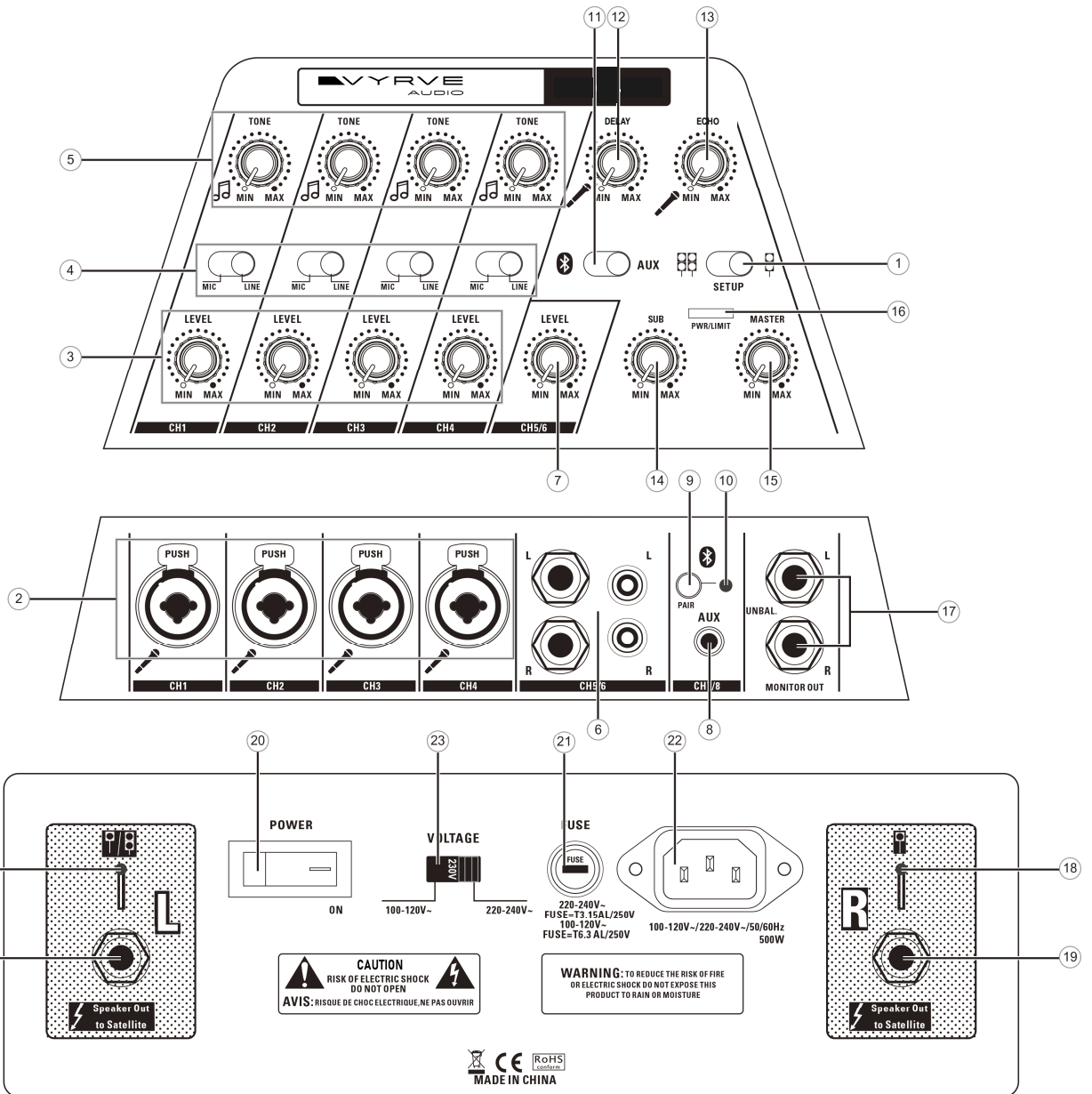

BESCHREIBUNG DER BEDIENELEMENTE

1. SETUP-SCHALTER

Hiermit wählen Sie den Betriebsmodus (stereo oder mono).

1.1 Mono: Drücken Sie den SETUP-Schalter nach rechts. Jetzt ist nur der linke Ausgang des Subwoofers (SPEAKER OUT L) belegt.

2.1 Stereo: Drücken Sie den SETUP-Schalter nach links. Nun sind beide Ausgänge des Subwoofers (L und R) belegt. Die Eingänge CH1 bis CH4 werden gleichermaßen über links und rechts ausgegeben (mittig), die Eingänge CH5/6 und CH7/8 sind stereo, wobei CH5 und CH7 hart links und CH6 und CH8 hart rechts ausgegeben werden.

2. CH1-CH4 COMBO-BUCHSEN

Hier können Sie wahlweise ein dynamisches Mikrofon (XLR) oder eine Line-Quelle (Klinke) anschließen.

3. CH1-CH4 LEVEL-REGLER

Hiermit können Sie für jeden der vier Eingänge CH1 bis CH4 separat die Lautstärke einstellen.

4. CH1-CH4 MIC/LINE-WAHLSCHALTER

Mit diesem Schalter wählen Sie, welcher Eingang der Combo-Buchse aktiv ist, MIC = XLR-Buchse, LINE = Klinkenbuchse.

5. CH1-CH4 TONE-REGLER

Drehen Sie den Tone-Regler auf, wenn Sie dem Signal mehr Bass und Höhen hinzufügen und die Mitten dabei leicht absenken möchten („Loudness“-Effekt). Drehen Sie den Regler ganz nach links (MIN), wenn Sie das Eingangssignal nicht beeinflussen möchten.

6. CH5/6 EINGÄNGE

Der Stereokanal CH5/6 kann entweder über die Klinken- oder die Cinch-Buchsen mit Signal versorgt werden.

7. CH5/6 LEVEL-REGLER

Hiermit regeln Sie die Lautstärke des Stereokanals CH5/6.

8. CH7/8 AUX/BLUETOOTH®-EINGANG

Der Aux-Stereokanal CH7/8 kann über die 3,5-mm-Klinkenbuchse oder drahtlos über Bluetooth® mit Signal versorgt werden. Wählen Sie mit dem AUX-Taster (11) die gewünschte Quelle.

9. PAIR-TASTER

Betätigen Sie diesen Taster, um eine Verbindung zu einem Bluetooth®-fähigen Gerät wie z.B. Ihrem Smartphone herzustellen. Sorgen Sie zuvor dafür, dass der AUX-Schalter (11) auf der linken Position steht (⊗). Nach dem Drücken des PAIR-Tasters blinkt die LED (10). Aktivieren Sie den Bluetooth®-Suchmodus an Ihrem Smartphone, selektieren Sie „Mizar“ bei den Suchergebnissen. Sobald die Verbindung etabliert ist, leuchtet die LED (10) blau und Sie können mit dem Streamen beginnen. Wenn Sie die Bluetooth®-Verbindung nicht mehr benötigen, drücken Sie den PAIR-Taster erneut und die LED (10) erlischt.

10. BLUETOOTH®-LED

- LED aus: Es besteht keine Bluetooth®-Verbindung zu einem externen Gerät.
- LED leuchtet dauerhaft: ordnungsgemäße Bluetooth®-Verbindung ist hergestellt.
- LED blinkt: eine Bluetooth®-Verbindung wird gesucht.

11. CH7/8 AUX-SCHALTER

Mit diesem Schalter wählen Sie die Signalquelle für Kanal CH7/8, links = Bluetooth® (⊗), rechts = 3,5-mm-Stereoklinke (AUX).

12. DELAY-REGLER

Hiermit bestimmen Sie die Verzögerungszeit des Echoeffekts. Drehen Sie den Regler im Uhrzeigersinn auf, wenn Sie eine längere Verzögerungszeit wünschen.

13. ECHO-REGLER

Hiermit bestimmen Sie die Echo-Lautstärke. Drehen Sie den Regler ganz nach links (MIN), wenn Sie keinen Effekt benötigen.

14. SUB-REGLER

Hiermit bestimmen Sie die Lautstärke des Subwoofers. Ein guter Ausgangspunkt ist, wenn Sie ihn senkrecht auf die Mitte stellen.

15. MASTER-REGLER

Hiermit stellen Sie die Gesamtlautstärke des Systems ein.

16. PWR/LIMIT-LED

Diese zweifarbige LED informiert Sie über den Betriebszustand und Pegelspitzen.

BLAU = Das Gerät ist eingeschaltet und betriebsbereit.

ROT = Verweist auf kurzfristige Signalspitzen.

Wenn die LED dauerhaft ROT leuchtet, wird das Gerät übersteuert und Sie sollten die Lautstärke der Eingangskanäle zurückregeln.

17. MONITOR OUT (LINE-AUSGANG)

Über diese Buchsen können man das Summensignal der MIZAR an einen externen Mixer, zusätzliche Aktivboxen oder eine PA ausgeben.

18. LAUTSPRECHER-STATUS-LED

Diese zweifarbige LED informiert Sie über den Status der Lautsprecherausgänge.

GRÜN = Lautsprecherausgang aktiv

ROT = Lautsprecherausgang deaktiviert

19. SPEAKER OUT (L/R)

An diese Buchsen schließen sie die MIZAR-Satellitenboxen an. Verwenden Sie hierfür die beiliegenden Lautsprecherkabel.

20. NETZSCHALTER (POWER)

Hiermit schalten Sie die Anlage ein und aus.

21. FUSE

Werkseitig eingebaute Netzsicherung: T 3,15 AL/250 V

▲ **WARNUNG:** Eine defekte Sicherung darf nur durch eine Sicherung gleichen Typs ersetzt werden. Ziehen Sie auf jeden Fall vorher den Netzstecker. Wenn Sie das Gerät auf 115 V stellen, müssen Sie auch die Netzsicherung wechseln (T 6,3 AL/250 V)!

22. NETZBUCHSE

Schließen Sie hier das beiliegende Netzkabel an.

▲ **WARNUNG:** Verwenden Sie ausschließlich das mitgelieferte Original-Netzkabel. Wenn Sie die Anlage längere Zeit nicht nutzen, sollten Sie die Netzverbindung lösen.

23. SPANNUNGSWAHLSCHALTER

Hiermit wählen Sie die Ihrer Stromversorgung entsprechende Netzspannung. Ab Werk steht dieser Schalter auf „230V“ (220~240 V).

TECHNISCHE DATEN

MODELL	MIZAR	
TYP	AKTIV-SUBWOOFER	SATELLITENBOX
LAUTSPRECHER	1x 10"	1x 4,75" Mitteltöner 1x 1" Hochtöner
ANZAHL	1	2
EINGÄNGE	4x Combo (XLR/6,35-mm-Klinke, symmetrisch)	
	2x Cinch (L/R)	
	1x AUX (3,5-mm-Stereoklinke/Bluetooth®)	
AUSGÄNGE	2x 6,35-mm-Klinke, unsymmetrisch (L/R)	
STROMANSCHLUSS	IEC	
STROMVERSORGUNG	220~240 VAC - 50/60 Hz / 100~120 VAC - 50/60 Hz	
AUSGANGSLEISTUNG	250 W sinus	1.1-Modus: 60 W sinus
		2.1-Modus: 120 W sinus
GESAMTLEISTUNG	370 W sinus	
SICHERUNG	T 3,15 AL/250 V 5x20 mm (220~240 V) / T 6,3 AL/250 V 5x20 mm (100~120 V)	
LIMITER	Soft-Limiter	
FREQUENZGANG	50 Hz – 160 Hz	155 Hz – 20 kHz
SYSTEM-FREQUENZGANG	50 Hz – 20 kHz, ±3 dB	
MAXIMALER SCHALLDRUCK	123 dB	1.1-Modus: 125 dB
		2.1-Modus: 130 dB
GEHÄUSE	ABS-Kunststoff	ABS-Kunststoff
ABMESSUNGEN (BxTxH)	350 x 407 x 458 mm	140 x 155 x 227 mm
FARBE	schwarz	schwarz
GEWICHT	14 kg	1,9 kg



Hyperactive Audiotechnik GmbH
Neukirchner Str. 18
D-65510 Hünstetten
Deutschland / Germany
www.hyperactive.de



Made in China

VYRVE AUDIO

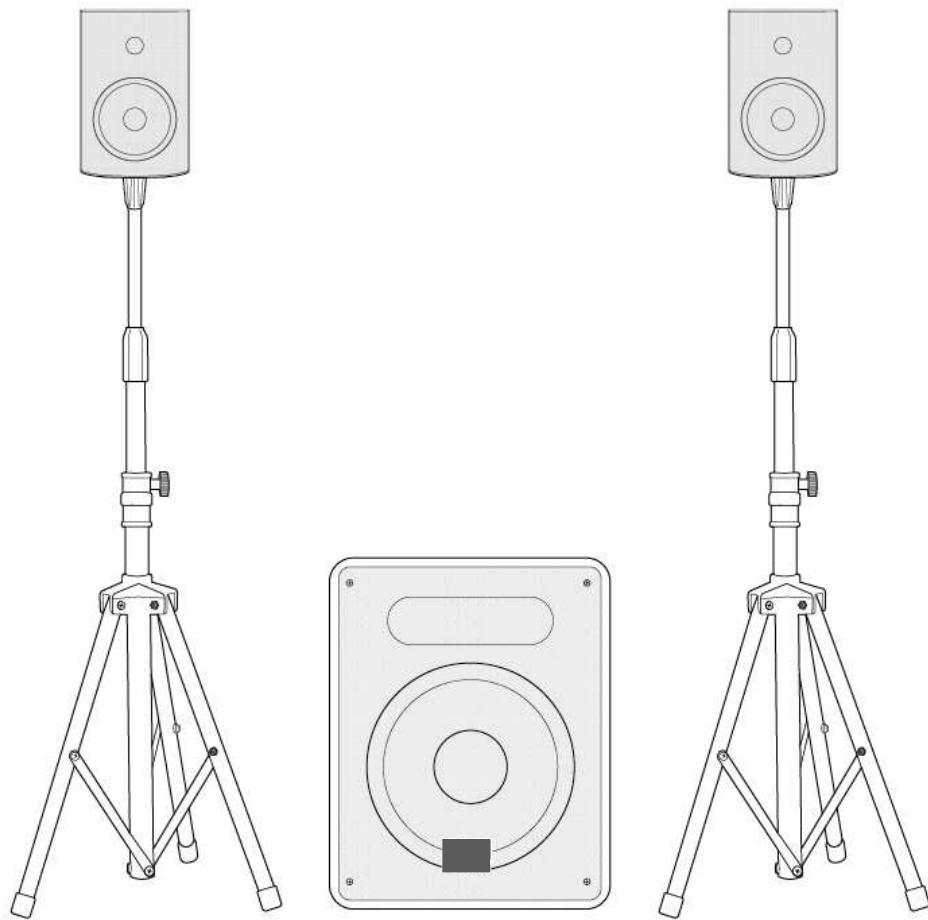

Compact PA System

MIZAR

USER MANUAL

Introduction

Thank you very much for choosing the MIZAR compact PA system from Vyrve! Please carefully read this manual and the safety instructions before you use the unit in order to fully understand its functions and to obtain the best results.

Keep this manual in a safe place for reference.

Features

This 1.1 / 2.1 sound system is using a compact high-power Class-D amplifier with a low consumption switching power supply with little heat waste. This versatile system can be used on many occasions – at parties, small concerts, band performances, in rehearsal rooms, for presentations etc.





1. Simple and quick installation.
2. Satellite speakers are contained in the back of the subwoofer, the system is very portable.
3. Can be set up in various configurations.
4. The multi-function mixer accepts a variety of different sound sources.
5. The built-in Bluetooth® receiver allows streaming music from a smartphone.
5. Mixer and power amplifier are built into the subwoofer.
6. The system can be configured as a 1.1 or 2.1 sound system according to the actual requirement.

Contents











INTRODUCTION	14
SAFETY INSTRUCTIONS	15
WHAT’S IN THE BOX	18
OPERATION MODES AND SETUP	19
PANEL CONTROLS	21
PANEL CONTROL DESCRIPTION	22
SPECIFICATIONS	23

SAFETY INSTRUCTIONS

INSTRUCTIONS FOR THE PREVENTION OF FIRE, ELECTRIC SHOCK, OR INJURY TO PERSONS

















About WARNING and CAUTION notices		About the Symbols	
 WARNING	Used for instructions intended to alert the user to the risk of death or severe injury should the unit be used improperly.		This symbol alerts the user to important instructions or warnings.
 CAUTION	Used for instructions intended to alert the user to the risk of injury or material damage should the unit be used improperly.		This symbol alerts the user to items that must never be carried out (are forbidden).

ALWAYS OBSERVE THE FOLLOWING

WARNING		WARNING	
	Before using this unit, make sure to read the instructions below, and the owner's manual.		Use only the attached power cord. Also, the supplied power cord must not be used with any other device.
	Do not open (or modify in any way) the unit.		Do not excessively twist or bend the power cord, nor place heavy objects on it. Doing so can damage the cord, producing severed elements and short circuits. Damaged power cords are fire and shock hazards.
	Do not attempt to repair the unit, or replace parts within it (except when this manual provides specific instructions directing you to do so). Refer all servicing to an authorized service center.		This unit, either alone or in combination with an amplifier and headphones or speakers, may be capable of producing sound levels that could cause permanent hearing loss. Do not operate for a long period of time at a high volume level, or at a level that is uncomfortable. If you experience any hearing loss or ringing in the ears, you should immediately stop using the unit, and consult an audiologist.
	Never use or store the unit in places that are: <ul style="list-style-type: none"> • subject to temperature extremes(e.g., direct sunlight in an enclosed vehicle, near a heating duct, on top of heat-generating equipment); or are • damp and humid (e.g., baths, washrooms, on wet floors); or are • exposed to rain; or are • dusty; or are • subject to high levels of vibration. 		Do not allow any objects (e.g., flammable material, coins, pins); or liquids of any kind (water, soft drinks, etc.) to penetrate the unit.
	Make sure you always have the unit placed so it is level and sure to remain stable. Never place it on stands that could wobble, or on inclined surfaces.		Immediately turn the power off, remove the power cord from the outlet, and request servicing by your retailer or the an authorized Service Center when: <ul style="list-style-type: none"> • the power cord or the plug has been damaged; or • if smoke or unusual odor occurs; or • objects have fallen into, or liquid has been spilled onto the unit; or • the unit has been exposed to rain (or otherwise has become wet); or • the unit does not appear to operate normally or exhibits a marked change in performance.
	Make sure the position of the voltage selector switch on the rear of the unit matches the voltage supply in your country. By default the voltage rating is set to "230V" (220~240V). A wrong voltage selection can destroy the unit.		

SAFETY INSTRUCTIONS

ALWAYS OBSERVE THE FOLLOWING

WARNING		CAUTION	
	Protect the unit from strong impact. (Do not drop it!)		Try to prevent cords and cables from becoming entangled. Also, all cords and cables should be placed so they are out of the reach of children.
	Do not force the unit to share a power outlet with an unreasonable number of other devices. Be especially careful when using extension cord – the total power used by all devices you have connected to the extension cord’s outlet must never exceed the power rating (watts/amperes) for the extension cord. Excessive loads can cause the insulation on the power cord to heat up and eventually melt through.		Never climb on top of, nor place heavy objects on the unit. Do not place drinks on top of the unit.
	Do not remove and replace the speaker grill and speaker by any means. Shock hazardous voltages and currents are present inside the enclosure.		The unit should be located so its location or position does not interfere with their proper ventilation.
	The unit is only powered off completely when you switch it off and unplug it from the mains outlet.		Before moving the unit, disconnect the power cord and all cables coming from external devices.
	Always grasp only the plug of the power cord when plugging into, or unplugging from, an outlet or this unit.		Before cleaning the unit, turn off the power and unplug the power cord from the outlet.
	Never handle the power cord or its plug with wet hands when plugging into, or unplugging from, an outlet or this unit.		Whenever you suspect the possibility of lightning in your area, disconnect the power cord from the outlet.
	At regular intervals, you should unplug the power cord and clean it by using a dry cloth to wipe all dust and other accumulations away from its prongs. Also, disconnect the power plug from the power outlet whenever the unit is to remain unused for an extended period of time. Any accumulation of dust between the power plug and the power outlet can result in poor insulation and lead to fire.		Should you remove screws, keep them in a safe place out of children’s reach, so there is no chance of them being swallowed accidentally.
			Before using the unit in a foreign country, check the local line voltage and – if necessary – change the position of the voltage selector accordingly.
			When setting up the speaker stands be careful not to pinch your fingers while spreading the stand legs. Always store the speaker stands out of the reach of children. Make sure that the speaker stands are placed on a solid and level surface and cannot fall over. Always run the speaker cables in a thoughtful way so that no one can stumble over them. Use the speaker stands exclusively for the included satellite speakers. The speaker stands are not designed for other speakers.

SAFETY INSTRUCTIONS

ALWAYS OBSERVE THE FOLLOWING

IMPORTANT NOTES	IMPORTANT NOTES
<p>Power Supply</p> <ul style="list-style-type: none">● Do not connect this unit to same electrical outlet that is being used by an electrical appliance that is controlled by an inverter (such as a refrigerator, washing machine, microwave oven, or air conditioner), or that contains a motor. Depending on the way in which the electrical appliance is used, power supply noise may cause this unit to malfunction or may produce audible noise. If it is not practical to use a separate electrical outlet, connect a power supply noise filter between this unit and the electrical outlet. <p>Placement</p> <ul style="list-style-type: none">● Using the unit near power amplifier (or other equipment containing large power transformers) may induce hum. To alleviate the problem, change the orientation of this unit; or move it farther away from the source of interference.● This device may interfere with radio and television reception. Do not use this device in the vicinity of such receivers.● Noise may be produced if wireless communications devices, such as cell phones, are operated in the vicinity of this unit. Such noise could occur when receiving or initiating a call, or while conversing. Should you experience such problems, you should relocate such wireless devices so they are at a greater distance from this unit, or switch them off.● Do not expose the unit to direct sunlight, place it near devices that radiate heat, leave it inside an enclosed vehicle, or otherwise subject it to temperature extremes. Also, do not allow lighting devices that normally are used while their light source is very close to the unit (such as a piano light), or powerful spotlights to shine upon the same area of the unit for extended periods of time. Excessive heat can deform or discolor the unit.● When moved from one location to another where the temperature and /or humidity is very different, water droplets (condensation) may form inside the unit, you must allow it to stand for several hours, until the condensation has completely evaporated.	<p>Maintenance</p> <ul style="list-style-type: none">● Do not allow rubber, vinyl, or similar materials to remain on the unit for long periods of time. Such objects can discolor or otherwise harmfully affect the finish.● Do not paste stickers, decals, or the like to this instrument. Peeling such matter off the instrument may damage the exterior finish.● For everyday cleaning wipe the unit with a soft, dry cloth or one that has been slightly dampened with water. To remove stubborn dirt, use a cloth impregnated with a mild, non-abrasive detergent. Afterwards, be sure to wipe the unit thoroughly with a soft, dry cloth.● Never use benzene, thinners, alcohol or solvents of any kind, to avoid the possibility of discoloration and/or deformation. <p>Additional Precautions</p> <ul style="list-style-type: none">● Use a reasonable amount of care when using the unit's buttons, sliders, or other controls; and when using its jacks and connectors. Rough handling can lead to malfunctions.● When connecting/disconnecting all cables, grasp the connector itself-never pull on the cable. This way you will avoid causing shorts, or damage to the cable's internal elements.● To avoid disturbing your neighbors, try to keep the unit's volume at reasonable levels (especially when it is late at night or near specific places like schools or hospitals).● When you need to transport the unit, package it in the box (including padding) that it came in, if possible. Otherwise, you will need to use equivalent packaging materials.● Never defeat the earth ground connection of the unit by covering or disconnecting the protective conductor (e.g. in case of a ground hum) of the mains plug. The earth ground connection is provided for your safety.

WHAT'S IN THE BOX

AUDIO SYSTEM

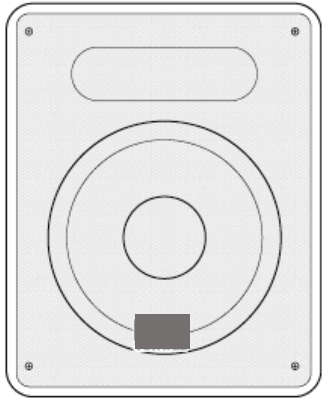

SUBWOOFER

2 SATELLITE SPEAKERS

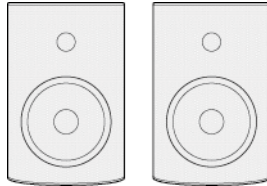

USER MANUAL

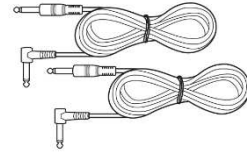

2 SPEAKER CABLES

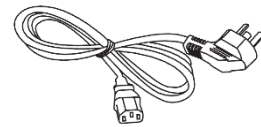

AC POWER CORD

ACCESSOIRES

2 SPEAKER STANDS

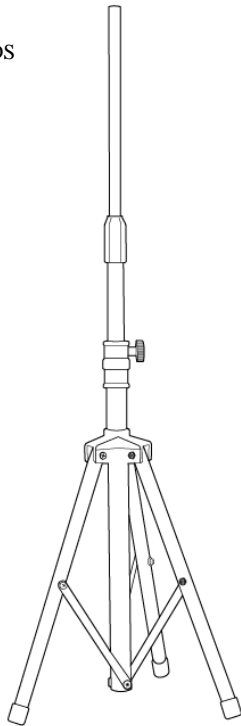

2 MOUNT ADAPTORS

CARRY BAG
(FOR STANDS, ADAPTORS AND CABLES)

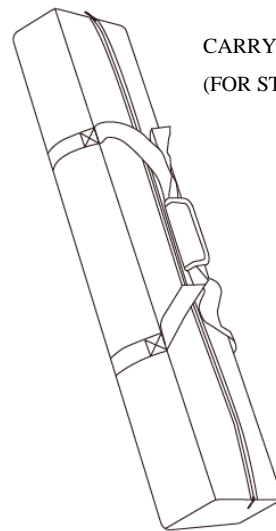

OPERATION MODES AND SETUP

1.1 MONO MODE

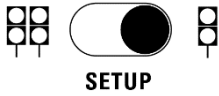

SETUP

Slide the SETUP switch to the right to select the 1.1 mode (mono).

In this mode the satellites are fed only by the left output of the subwoofer, the right output is disabled.

THERE ARE TWO POSSIBLE SETUP CONFIGURATIONS: COMPACT AND STANDARD

COMPACT

1. Loosen the hand knobs and take out the satellites from the back of the subwoofer.

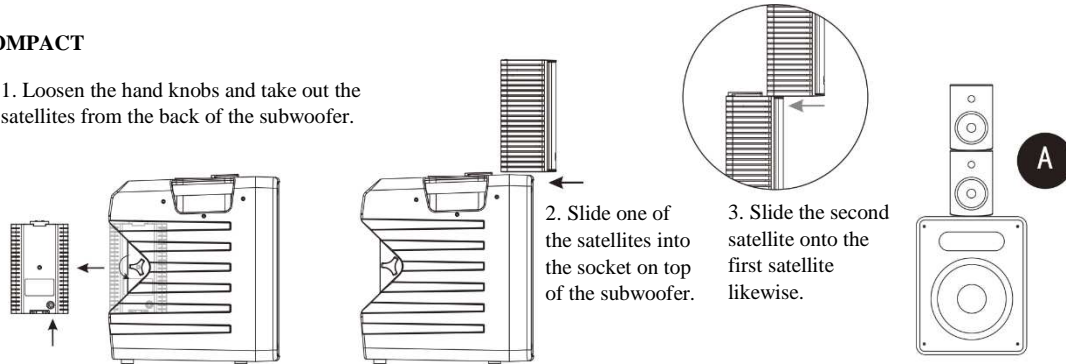

STANDARD

1. Pull out the speaker pole of one of the stands.

2. Screw the speaker pole tightly onto the subwoofer, and install the mount adaptor on top of the speaker pole.

3. Slide one of the satellites into the socket of the mount adaptor.

4. Slide the second satellite onto the first satellite likewise.

5. Connect the subwoofer to the satellites using one of the included speaker cables.

1.1 Connection

1. Take one of the included speaker cables.

2. Connect the left output (L) of the subwoofer either to the jack socket of the lower satellite (1) or the jack socket of the mount adaptor (2) – which is what we would recommend.

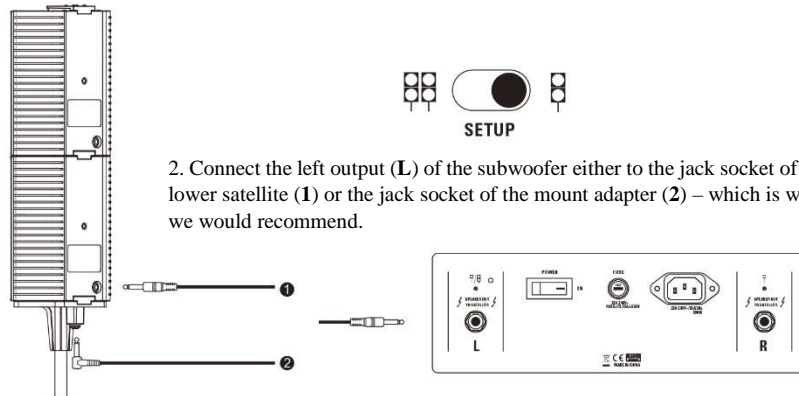

2.1 STEREO MODE

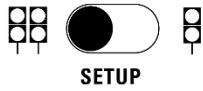

Slide the SETUP switch to the left to select the 2.1 mode (stereo).

⚠ WARNING: Slide down the speaker stand legs and tighten the hand knob securely.

Make sure that the stands are set-up straight on a level surface and that all the knobs are tightly locked.

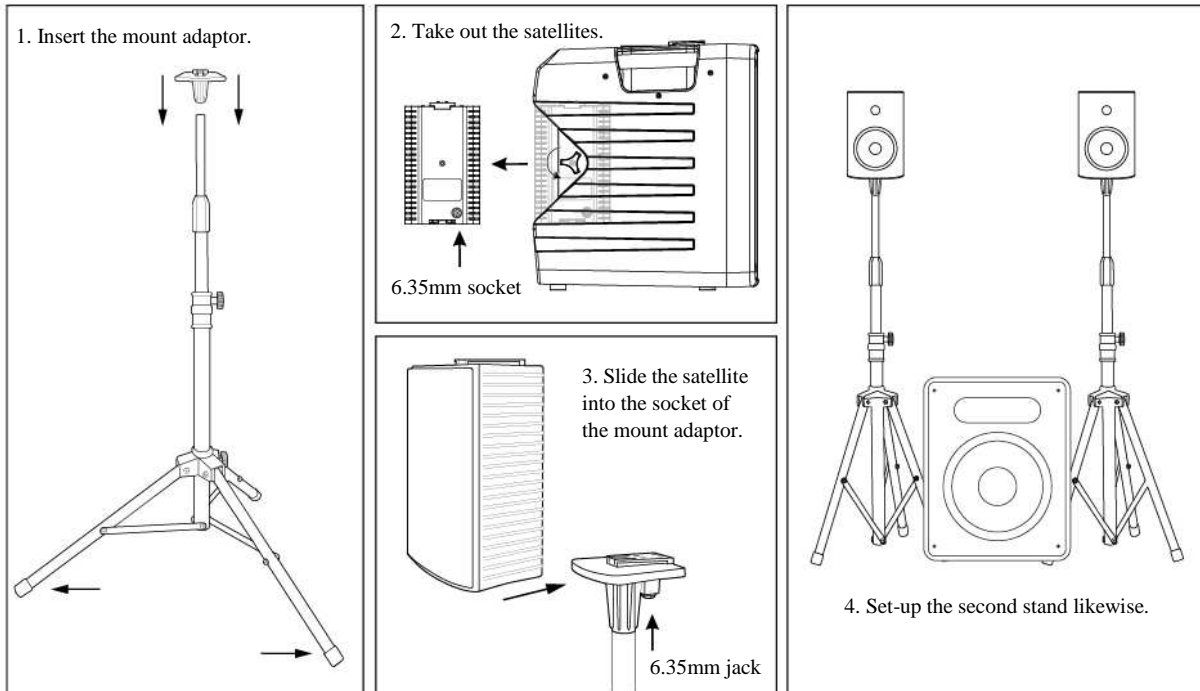

2.1 Connection

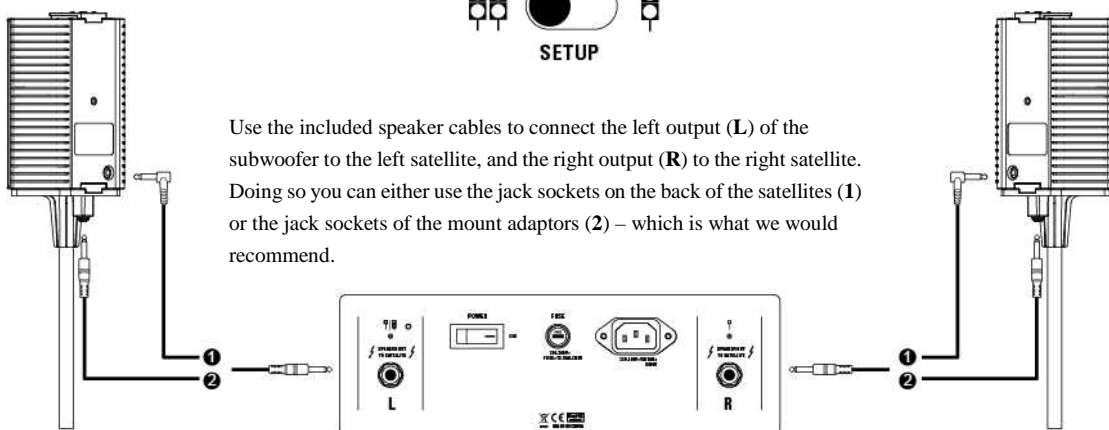

PANEL CONTROLS

CONTROLS, SWITCHES, AND CONNECTORS

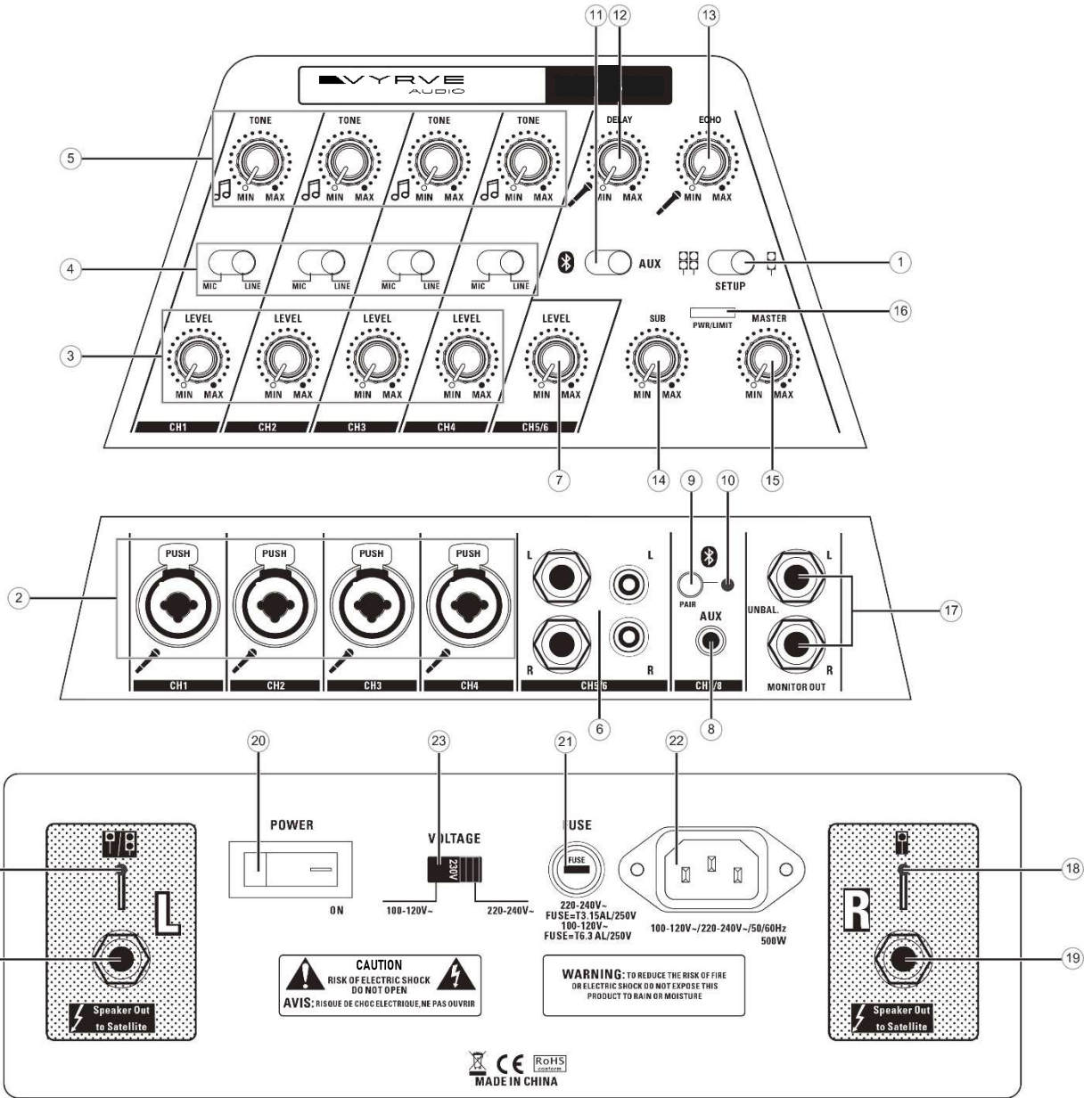

PANEL CONTROL DESCRIPTION

1. SETUP SWITCH

This switch allows you to select the operation mode (stereo or mono)

1.1 Mono mode: Slide the SETUP switch into the right position. Now only the left output of the subwoofer (SPEAKER OUT L) is active.

2.1 Stereo mode: Slide the SETUP switch into the left position. Now both subwoofer outputs (L and R) are active. CH1 to CH4 inputs are mono and are equally sent to the left and right outputs, thus panned to the center. Inputs CH5/6 and CH7/8 are stereo; CH5 and CH7 signals are panned hard left, and CH6 and CH8 signals are panned hard right.

2. CH1-CH4 COMBO INPUTS

Here you can either connect a microphone (XLR) or a line-level source (1/4" TRS).

3. CH1-CH4 LEVEL CONTROL

These controls are used to set the levels for the inputs CH1 to CH4.

4. CH1-CH4 MIC/LINE SELECT SWITCH

These switches are used to select which input signal of the combo jack is being sent to its respective channel; MIC = XLR, LINE = 1/4" TRS

5. CH1-CH4 TONE CONTROL

Turn this control clockwise to gradually boost both the low and high frequencies of the signal ("Loudness effect"). Turn the control fully counterclockwise (MIN) if you do not want to affect the input signal.

6. CH5/6 INPUT

The stereo channel CH5/6 can either be fed by its 1/4" TRS jacks or the RCA jacks.

7. CH5/6 LEVEL CONTROL

This control sets the level of the stereo channel CH5/6.

8. CH7/8 AUX/ BLUETOOTH® INPUT

The AUX stereo channel can either be fed by its 3.5mm TRS stereo jack or wireless from an external Bluetooth® device. Select the desired source with the AUX switch (11).

9. PAIR BUTTON

This button is used to establish a wireless connection to a Bluetooth® device, e.g. your phone. Make sure that the AUX switch (11) has been set to the left position (Ⓚ) before you press the PAIR button. After you have pressed the PAIR button, the LED (10) will flash. Switch your phone (or other device) into Bluetooth® search mode. Select "Mizar" from the search results. The LED (10) will now be lit solid in blue, the Bluetooth® pairing was successful and you can start streaming from your device. If you don't need Bluetooth® any more press the PAIR button again, the LED (10) goes out.

10. BLUETOOTH® LED

- a) LED out: no Bluetooth® connection
- b) LED lit solid: external device is properly paired to this unit.
- c) LED is flashing: pairing in progress

11. CH7/8 AUX SWITCH

This switch allows you to choose the input source for channel CH7/8, left position = Bluetooth® (Ⓚ), right = 3.5mm TRS stereo jack.

12. DELAY CONTROL

Use this control to set the delay time of the Echo effect. Turn the control clockwise to increase the delay time.

13. ECHO CONTROL

Use this control to set the volume of the Echo effect. Turn the control fully anticlockwise (MIN) to turn off the Echo effect.

14. SUB CONTROL

Use this control to set the volume of the subwoofer. We recommend to set the control to the middle (12:00) to start with.

15. MASTER CONTROL

Use this control to set the overall volume of the PA system.

16. PWR/LIMIT LED

This dual-color led indicates the power status and signal peaks.

BLUE = The unit is switched on and operational.

RED = Indicates short-term signal peaks

If the LED is constantly lit, the signal is overdriving the unit. In this case please reduce the individual levels of the input channels.

17. MONITOR OUT

Use these jacks to feed the mains signal of the MIZAR to an external mixer, additional active speakers or a PA system.

18. SPEAKER LED

This dual-color led indicates the status of the speaker outputs.

GREEN = active speaker output

RED = disabled speaker output

19. L/R SPEAKER OUT

This is where you connect the MIZAR satellite speakers. Please use the included speaker cables.

20. POWER SWITCH

Turns the unit on or off.

21. FUSE

This is the mains AC safety fuse, the specification is T3.15 AL/250V.

▲ WARNING: If you need to replace the fuse, only use a fuse of the exact same type and rating. Disconnect the unit from mains before replacing the fuse. If you change the voltage selector to 115 V, you have to change the mains fuse too (T6.3 AL/250V).

22. AC POWER INPUT

Plug in the supplied power cord here.

▲ WARNING: Please only use the supplied original power cord. The power cord should be unplugged from the AC outlet whenever the unit is to remain unused for an extended period of time.

23. VOLTAGE SELECTOR

Use this switch to select the voltage rating according to the AC supply in your country. The default setting is "230V" (220~240V).

SPECIFICATIONS

MODEL	MIZAR	
TYPE	ACTIVE SUBWOOFER	SATELLITE
SPEAKER	1x 10"	Midrange: 1x 4.75" Tweeter: 1x 1" driver
QUANTITY	1	2
INPUT	4x Combo (XLR/1/4" TRS, balanced)	
	2x RCA (L/R)	
	1x AUX (3.5mm TRS stereo/Bluetooth®)	
OUTPUT	2x 6.35mm TS, unbalanced	
POWER CONNECTION	IEC	
POWER VOLTAGE	220~240VAC - 50/60Hz	
POWER	250W RMS	1.1 Mode: 60W RMS
		2.1 Mode: 120W RMS
TOTAL POWER	370W RMS	
FUSE	T 3.15 AL/250V 5x20 mm (220~240V) / T 6.3 AL/250V 5x20 mm (100~120 V)	
LIMITER	Soft Limiter	
FREQUENCY RANGE	50Hz – 160Hz	155Hz – 20kHz
SYSTEM FREQUENCY	50Hz – 20kHz, ±3 dB	
MAX SPL	123dB	1.1 Modus: 125dB
		2.1 Modus: 130dB
CABINET	ABS Plastic	ABS Plastic
DIMENSIONS (H x W x D)	458 x 350 x 407mm	227 x 140 x 155mm
COLOR	black	black
WEIGHT	14kg	1.9kg



Hyperactive Audiotechnik GmbH
Neukirchner Str. 18
D-65510 Hünstetten
Deutschland / Germany
www.hyperactive.de



Made in China
